

Installation and Operation Pages 2-9

AT-LP60-BT

Tourne-disque sans fil

Installation et utilisation Pages 10-17

AT-LP60-BT

Tocadiscos inalámbrico

Instalación y funcionamiento Páginas 18-25

IMPORTANT:

Turntable belt needs to be attached or turntable will not operate. See page 5 for instructions.

For assistance, contact our Audio Solutions Department at 330-686-2600 x5000 or audio-solutions@atus.com.

Wireless Turntable

Introduction

Thank you for purchasing the AT-LP60-BT wireless turntable. Audio-Technica has been a leading manufacturer of innovative stereo phonograph products for more than 50 years. We are pleased to provide this turntable, with its excellent performance and many convenient features, for your enjoyment.

The AT-LP60-BT wireless turntable features:

- Fully automatic operation
- Two speeds: 33 $\frac{1}{3}$ RPM and 45 RPM
- Professional aluminum turntable platter
- Integral Audio-Technica Dual Moving Magnet™ phono cartridge with replaceable diamond stylus
- Built-in *Bluetooth* transmitter function. Permits use of turntable with wireless speakers, headphones and other devices with *Bluetooth*® wireless technology.
- Built-in switchable stereo phono/line level pre-amplifier. Permits use of turntable with stereo systems having either magnetic-phono inputs or "AUX" (line-level) inputs; also allows convenient use of turntable with most powered speakers
- Damped lift/cueing mechanism with front-panel control
- Removable dust cover

To assure maximum satisfaction from this product, please read the information and follow the instructions presented in this manual. Please keep the manual in an accessible location for future reference.

We suggest that you save all packaging materials for possible future storage, moving or shipping.

CAUTION: To avoid stylus damage, make certain the included stylus guard is in place whenever the turntable is being installed, moved or cleaned.

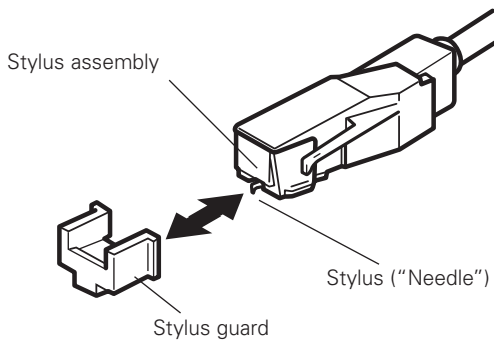

Reference:

- Disconnect this product from the computer if you encounter any malfunction like noise, smoke, smell, heat or damage with the product. In such case, contact your local Audio-Technica dealer.
- Do not use the turntable within 22 cm of where a cardiac pacemaker is installed. Pacemakers may be affected by radio waves of the turntable.
- Do not use the turntable near medical equipment. Radio waves may affect cardiac pacemakers and medical electronic equipment. Do not use the product inside medical facilities.
- Do not use the turntable near automatic control devices such as automatic doors and fire alarms. Radio waves may affect electronic equipment and cause accidents due to malfunction.

Simultaneous use with other devices

Failure, such as the interruption of sound, may be caused by radio wave interference from devices that use the same frequency band (2.4GHz) as the turntable, including devices with *Bluetooth* wireless technology, devices using wireless LAN, digital cordless phones and microwaves. Similarly, because radio waves of the turntable may affect these devices, take the following precautions:

- Install the devices using the same frequency band (2.4GHz) away from the turntable.

Instructions for Use

Any device which is connected to the turntable needs to meet the *Bluetooth* standards established by Bluetooth SIG and be certified. Even if the device meets the *Bluetooth* standards, it might not connect to the turntable or the operation method and behavior may differ depending on the device's characteristics and specification.

Wireless Turntable (continued)

Important information



Warning:

- To prevent fire or shock hazard, do not expose this apparatus to rain or moisture.

Caution:

- Do not expose this apparatus to drips or splashes.
- To avoid electric shock, do not open the cabinet.
- Refer servicing to qualified personnel only.
- Do not expose this apparatus to excessive heat such as sunshine, fire or the like.
- Do not subject this apparatus to strong impact.
- This apparatus should be located close enough to the AC outlet so that you can easily grasp the power cord plug at any time.
- In case of emergency, disconnect the power cord plug of this apparatus quickly.
- Do not place any objects filled with liquids, such as vases, on this apparatus.
- To prevent fire, do not place any naked flame sources (such as lighted candles) on this apparatus.
- Do not install this apparatus in a confined space such as a bookcase or similar unit.
- To install this apparatus only in the place where ventilation is good.
- To prevent fire, do not cover the ventilation of this apparatus with newspapers, table-clothes, curtains, etc.

For customers in the USA/Canada

	CAUTION RISK OF ELECTRIC SHOCK DO NOT OPEN	
<p>Caution: To prevent electric shock, do not remove the cover. There are no user-serviceable parts inside. Internal adjustments are for qualified professionals only. Refer all servicing to qualified service personnel.</p>		

	<p>The lightning Flash Symbol, with "The Lightning Flash with arrowhead symbol within an equilateral triangle, is intended to alert the user to the presence of uninsulated "dangerous voltage" within the product enclosure that may be of sufficient magnitude to constitute a risk of shock to persons."</p>
---	---

	<p>The exclamation Point Symbol, with "The exclamation point within an equilateral triangle is intended to alert the user to the presence of important operating and maintenance (servicing) instructions in the literature accompanying the product."</p>
---	--

<p>Caution: To prevent electric shock, do not use this polarized plug with an extension cord, receptacle or other outlet unless the blades can be fully inserted to prevent blade exposure.</p>
--

Safety instructions

1. Read these instructions.
2. Keep these instructions.
3. Heed all warnings.
4. Follow all instructions.
5. Do not use this apparatus near water.
6. Clean only with dry cloth.
7. Do not block any ventilation openings. Install in accordance with the manufacturer's instructions.
8. Do not install near any heat sources such as radiators, heat registers, stoves, or other apparatus (including amplifiers) that produce heat.
9. Do not defeat the safety purpose of the polarized or grounding-type plug. A polarized plug has two blades with one wider than the other. A grounding type plug has two blades and a third grounding prong. The wide blade or the third prong are provided for your safety. If the provided plug does not fit into your outlet, consult an electrician for replacement of the obsolete outlet.
10. Protect the power cord from being walked on or pinched particularly at plugs, convenience receptacles, and the point where they exit from the apparatus.
11. Only use attachments/accessories specified by the manufacturer.
12. Use only with the cart, stand, tripod, bracket or table specified by the manufacturer, or sold with the apparatus. When a cart is used, use caution when moving the cart/ apparatus combination to avoid injury from tip-over.
13. Unplug this apparatus during lightning storms or when unused for long periods of time.
14. Refer all servicing to qualified service personnel. Servicing is required when the apparatus has been damaged in any way, such as power-supply cord or plug is damaged, liquid has been spilled or objects have fallen into the apparatus, the apparatus has been exposed to rain or moisture, does not operate normally, or has been dropped.



FCC Notice

Warning:

This device complies with Part 15 of the FCC Rules. Operation is subject to the following two conditions: (1) This device may not cause harmful interference, and (2) this device must accept any interference received, including interference that may cause undesired operation.

Caution:

You are cautioned that any changes or modifications not expressly approved in this manual could void your authority to operate this equipment.

Note: This equipment has been tested and found to comply with the limits for a Class B digital device, pursuant to part 15 of the FCC Rules. These limits are designed to provide reasonable protection against harmful interference in a residential installation. This equipment generates, uses and can radiate radio frequency energy and, if not installed and used in accordance with the instructions, may cause harmful interference to radio communications. However, there is no guarantee that interference will not occur in a particular installation. If this equipment does cause harmful interference to radio or television reception, which can be determined by turning the equipment off and on, the user is encouraged to try to correct the interference by one or more of the following measures:

- Reorient or relocate the receiving antenna.
- Increase the separation between the equipment and receiver.
- Connect the equipment into an outlet on a circuit different from that to which the receiver is connected.
- Consult the dealer or an experienced radio/TV technician for help.

This transmitter must not be co-located or operated in conjunction with any other antenna or transmitter used in other systems.

This device complies with FCC radiation exposure limits set forth for an uncontrolled environment and meets the FCC radio frequency (RF) Exposure Guidelines. This equipment has very low levels of RF energy that it deemed to comply without maximum permissive exposure evaluation. (MPE). But it is desirable that it should be installed and operated keeping the radiator at least 20cm or more away from person's body.

IC statement:

CAN ICES-3 (B)/NMB-3(B)

This device complies with INDUSTRY CANADA R.S.S. 247. Operation is subject to the following conditions:

(1) This device may not cause harmful interference and (2) this device must accept any interference received, including interference which may cause undesired operation.

Under Industry Canada regulations, this radio transmitter may only operate using an antenna of a type and maximum (or lesser) gain approved for the transmitter by Industry Canada. To reduce potential radio interference to other users, the antenna type and its gain should be so chosen that the equivalent isotropically radiated power (e.i.r.p.) is not more than that necessary for successful communication.

This device complies with RSS-102 radiation exposure limits set forth for an uncontrolled environment.

This device should be installed and operated with minimum distance 20 cm between the radiator & your body.

Main Features

Figure 1

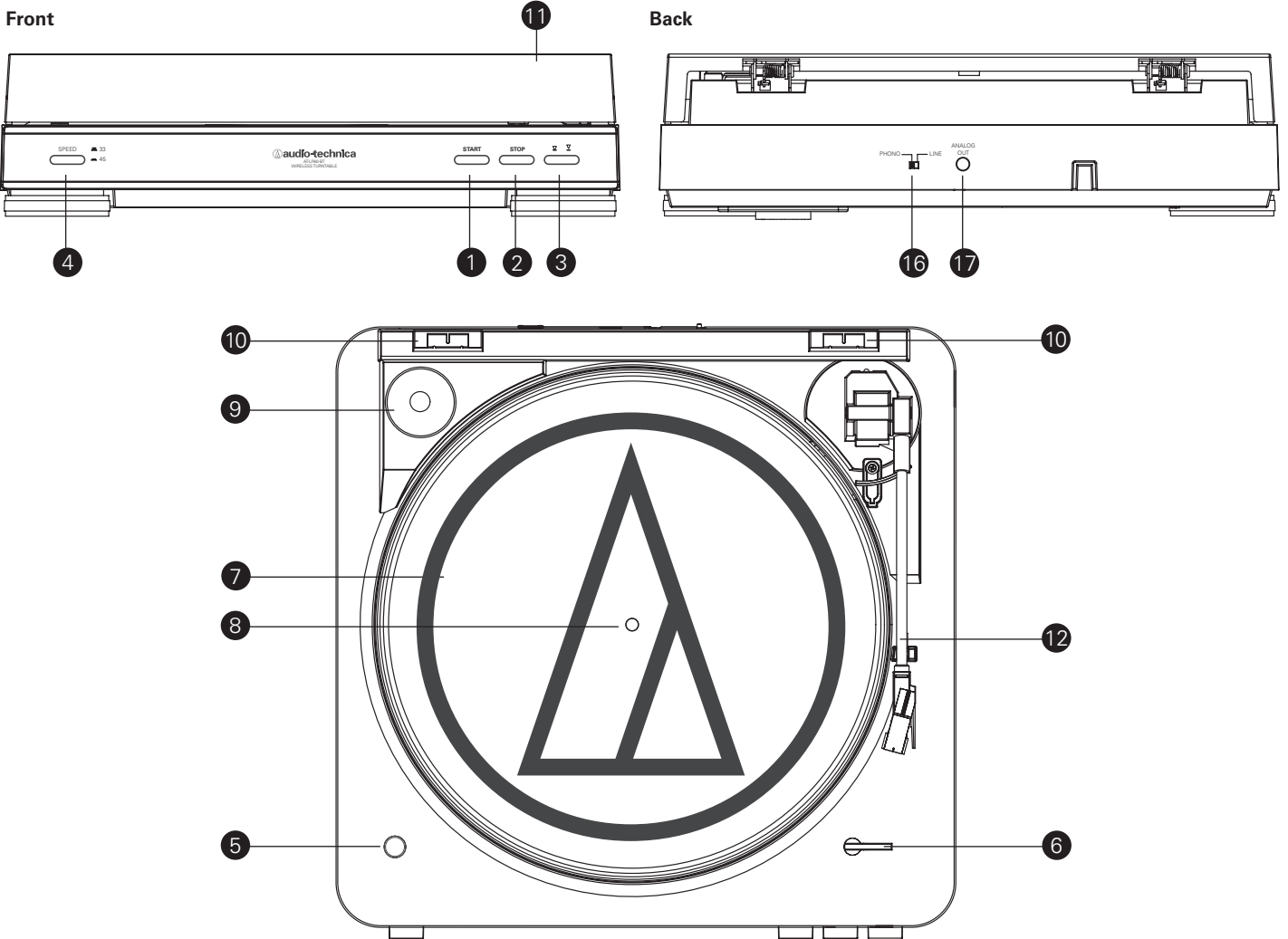

- ① **START BUTTON**
Engages the motor/platter and begins automatic operation.
- ② **STOP BUTTON**
Disengages the motor/platter and returns tone arm to rest.
- ③ **TONE ARM LIFT BUTTON**
Lifts and lowers tone arm for manual selection.
- ④ **PLATTER SPEED BUTTON**
Select 33 RPM (button in high position) or 45 RPM (button in low position) platter speed.
- ⑤ **WIRELESS FUNCTION BUTTON (with Indicator LED)**
Use to perform initial pairing with a *Bluetooth* receiver device (speakers, headphones, receiver, sound bar, et al.) and to start/stop wireless signal transmission.
- ⑥ **SIZE SELECTOR**
Select the size of the record: 12" or 7".
- ⑦ **PLATTER**
Aluminum platter mounts directly to center spindle/ motor shaft.
* Illustration shows platter with turntable mat placed on top of it.
- ⑧ **CENTER SPINDLE**
Centering pin for record positioning.
- ⑨ **45-RPM ADAPTER (shown in receptacle)**
Adapts 7" records with large center holes to fit center spindle.
- ⑩ **DUST COVER HINGE HOLDERS**
Attachment points for removable hinged dust cover.
- ⑪ **DUST COVER**
- ⑫ **TONE ARM/HEADSHELL ASSEMBLY**
Tone arm is permanently attached to the headshell assembly.
- ⑬ **STYLUS ASSEMBLY**
- ⑭ **STYLUS ("NEEDLE")**
- ⑮ **STYLUS GUARD**
- ⑯ **PRE-AMPLIFIER SELECTOR SWITCH (PHONO/LINE)**
(On back of turntable) Use PHONO setting when you connect to the phono input on your home stereo via output cable. Use the LINE level when you connect to CD/TAPE/AUX inputs of your home stereo via output cable.
- ⑰ **ANALOG OUT**
Use this output to connect to your home stereo or powered speakers via the included 3.5 mm stereo mini-plug to dual RCA output cable.

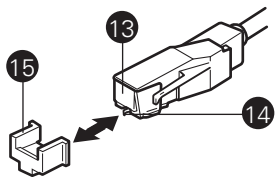

Initial Setup

Assembling the Turntable

The AT-LP60-BT requires some assembly before first use.

IMPORTANT: Do not connect the AC power cable until assembly is complete.

1. Carefully place the turntable platter on the center spindle, making certain the platter is fully seated on the spindle.
2. While holding both ends of the red tape ribbon on the turntable belt, carefully pull the belt over the brass motor pulley (Fig. 2a). (If the belt drops off, remove the turntable platter and put the belt back on it, as described on page 8.)
3. Once the belt is seated in the pulley's groove, carefully remove the ribbon. Make certain the belt is not twisted.

(NOTE: If the belt is not correctly positioned around the motor pulley, the turntable will not operate. Please double-check to make sure that the belt is positioned correctly.)

4. Place the turntable mat on top of the turntable platter (Fig. 2b).
5. If desired, the hinged dust cover may be removed. Hold both sides of the dust cover and pull upward **gently and evenly** to detach the cover from the turntable (Fig. 2c). Keep the cover in a safe, clean place.
6. To re-install the dust cover, guide the dust cover hinges into the two hinge receptacles located at the back of the turntable housing.

Setting the Pre-amplifier Selector Switch (PHONO/LINE)

For increased flexibility of use, this turntable has an internal stereo phono pre-amplifier. The pre-amplifier selector switch (PHONO/LINE) switch is located on the back of the turntable. If the stereo system you are using has a PHONO input, set the pre-amplifier selector switch to the "PHONO" position. If your stereo system does not have a PHONO input, set the pre-amplifier selector switch to the "LINE" position and connect the turntable's output cables to the AUX or other high-level input on your stereo system (described later) (Fig. 3).

The pre-amplifier selector switch does not affect wireless connection. You can leave the switch in either position when connecting the turntable to a *Bluetooth* receiver device.

Figure 2 – Assembling the turntable

2a – Drive belt

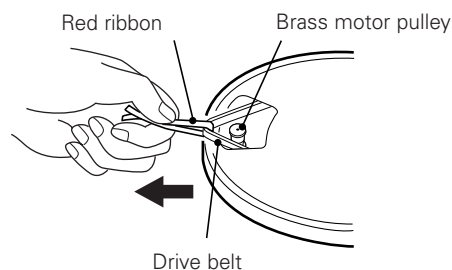

2b – Record mat

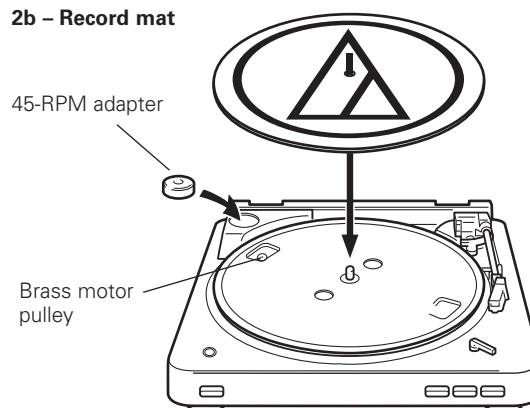

2c – Dust cover removal

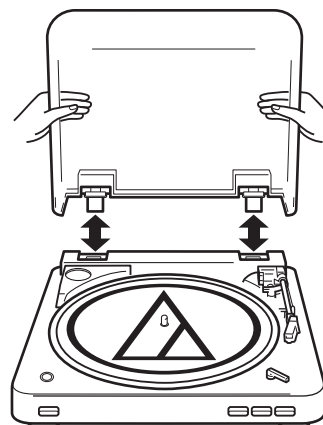
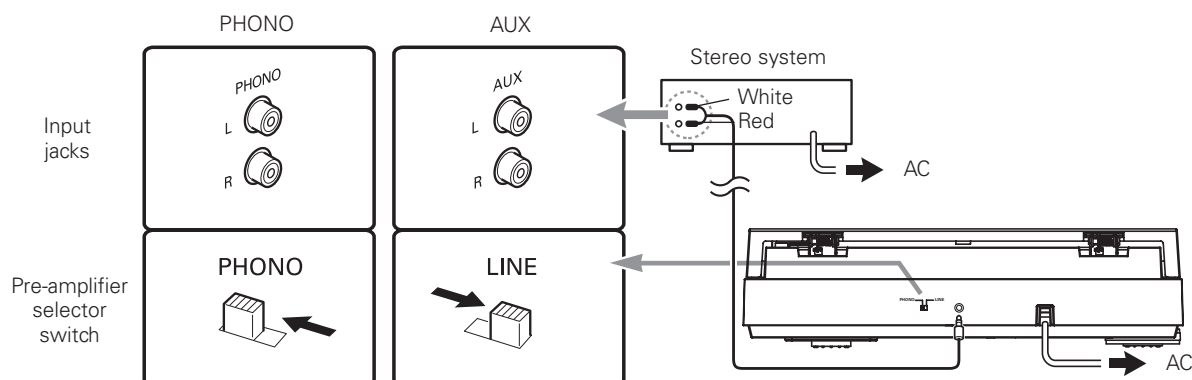

Figure 3



Operation (continued)

Caution: When the tone arm reaches the end of the record, it will lift and return to the tone arm rest automatically. When this happens, **do not interfere with the tone arm's motion, or damage to the mechanism may occur.**

If the tone arm does not return automatically to the tone arm rest after the record has finished playing, simply press the STOP button to complete operation.

Manual Operation

1. Remove the stylus guard from the stylus assembly (Fig. 4).
2. Put a record on the turntable. If needed, use the 45 RPM adapter (Fig. 5).
3. Select the size of record: 12" or 7" (Fig. 6).
4. Select the speed: 33 $\frac{1}{3}$ RPM or 45 RPM (Fig. 7).
5. Press the Lift button in to raise the tone arm (Fig. 8c).
6. Gently move the tone arm so the stylus is over the point on the record where play is desired to begin.
7. Press the Lift button again to gently lower the tone arm and play record.

Figure 6

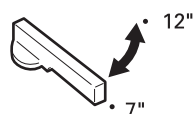

Figure 7

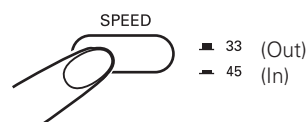
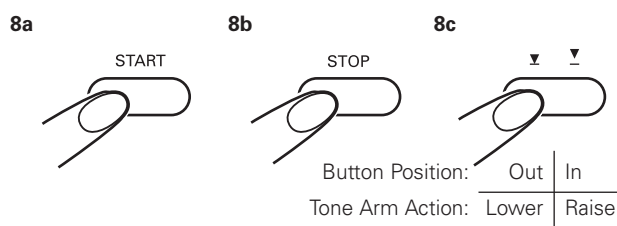

Figure 8



Replacing the Stylus

While holding the head of the tone arm, rotate the front of the stylus assembly in a forward and down motion to remove it (Fig. 9). (As you remove the old assembly, note its position and "feel," to aid in properly installing the new one.)

Install the new stylus assembly as shown in Figures 10a/10b, being careful not to touch the actual stylus. Make certain that the projection at the back of the assembly is fully seated in the cartridge body **first** (Fig. 10a), and that the assembly "clicks" up into place, with no gap between its top edge and the front of the black plastic tone arm head (Fig. 10b). Replace the stylus after 400 hours of use.

To maintain original performance, insist upon a genuine Audio-Technica brand replacement stylus. Look for the Audio-Technica trademark (Ⓐ) on the front of the stylus assembly and on the packaging.

Figure 9 – Removing the stylus

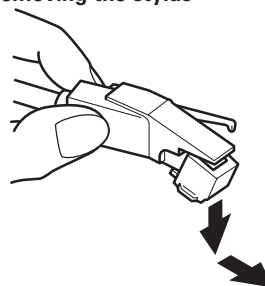
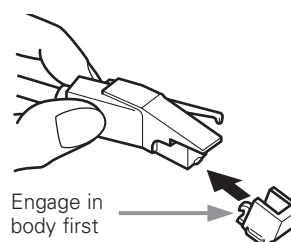
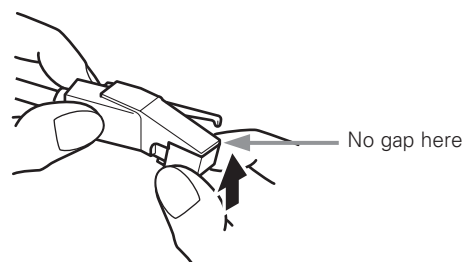

Figure 10 – Installing a new stylus

10a



10b



Troubleshooting

Turntable does not operate

1. Make certain the turntable's AC cable is plugged into an AC outlet, and that the AC outlet is "live."
2. Check the drive belt to make certain it is on correctly. (See Fig. 11.)
 - A) Remove the record mat from the turntable platter (Fig. 11a). Place the mat in the cardboard packaging sleeve for safekeeping. Through an opening in the turntable platter, visually inspect to see if the drive belt is around the brass motor pulley (Fig. 11b).
 - (NOTE: If the belt is not correctly positioned around the brass motor pulley, the turntable will not operate. Please double-check to make sure that the belt is positioned correctly.)**
 - B) If the drive belt is not around the brass motor pulley: Lift and remove the turntable platter. Place a thumb into each of the left and right openings on the turntable platter; and, using the fingers to press down on the turntable housing's surface, pull the platter **straight up** (Fig. 11c). Avoid pressing on the tone arm.
 - C) With the turntable platter bottom side up, place the belt along the outside wall of the turntable platter's drive rim, making certain that the belt is smooth and flat all the way around (Fig. 11d).
 - D) Put the turntable platter back on the center spindle, make certain it is fully seated, and align one of its openings over the brass motor pulley position.
 - E) Through the opening, carefully hook the turntable belt with a finger or with the original red ribbon (**never** use a sharp object) and pull the belt over the brass motor pulley (Fig. 11e). Make certain the belt is not twisted between the pulley and the platter's drive rim.
 - F) Put the record mat back on the platter.
 - G) While holding the tone arm in its rest position, slowly turn the platter by hand clockwise at least 10 rotations to clear the mechanism's automatic cycle.

Turntable operates, but no sound at all

1. The stylus guard is still in place.
2. The tone arm Lift button is pressed in.
3. Amplifier controls set incorrectly: wrong input selected, tape monitor on, speakers switched off, etc.
4. Check the stylus on phono cartridge for correct placement. Refer to the instructions for replacing the stylus on page 7.
5. If connected to a *Bluetooth* device, make sure the wireless connection has been performed correctly. (See page 6.)

Turntable operates, but no sound, or sound not loud enough

1. If the turntable is connected to an AUX (high-level) input: The pre-amplifier selector switch may be set to the "PHONO" position (phono-input level). Move switch to the "LINE" position.
2. The input gain of the amplified speaker or similar device may be too low.
3. The stylus assembly may not be fully seated in the cartridge body. (See Fig. 10 on page 7.)

Sound is very distorted

1. Turntable connected to an amplifier's PHONO input: If the pre-amplifier selector switch is set to the "LINE" position (AUX high-level output), a phono input will be overloaded.

Record/Tone Arm moves slightly up and down

1. Usually this is a normal condition and not a problem. If this causes the turntable to be unable to track the record, please contact your dealer or our service department. **Ensure the surface upon which the turntable is resting is not picking up vibrations from the floor or walls, or from direct speaker sound.**

Figure 11 – Checking the drive belt

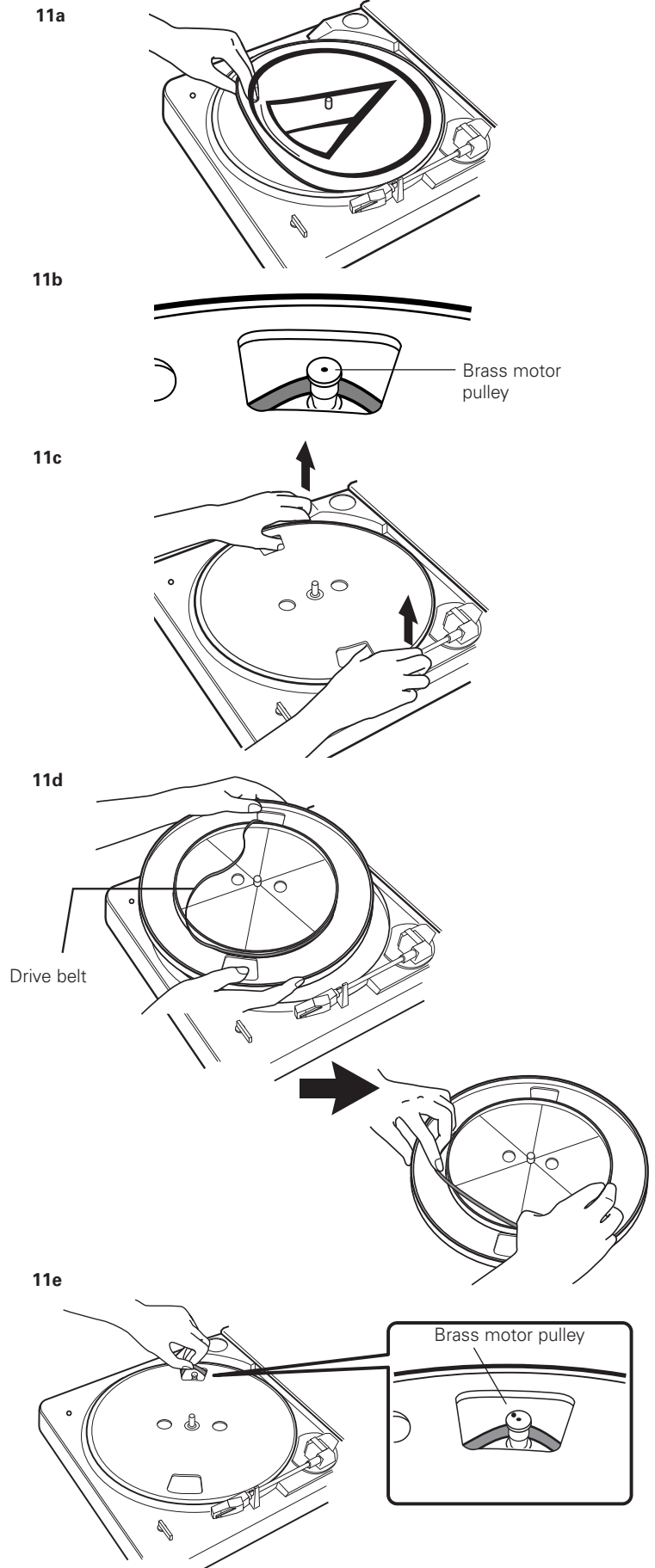

Specifications

Tips For Better Performance

- When opening or closing the turntable cover, handle it gently, moving it either at the center or equally from both sides.
- Do not touch the stylus tip with your fingers; avoid bumping the stylus on the turntable mat or a record's edge.
- Clean the stylus tip frequently, using a soft brush **with a back-to-front motion only**.
- If you use a stylus cleaning fluid, use it **very sparingly**.
- Wipe the dust cover and turntable housing gently with a soft cloth. Use only a small amount of mild detergent solution to clean the turntable and dust cover.
- Never apply harsh chemicals or solvents to any part of the turntable system.
- Prior to moving the turntable, always unplug it from the AC outlet and fasten the tone arm on the tone arm rest with the vinyl twist-tie.

Specifications

Communication system	Bluetooth Ver. 3.0
Output	Bluetooth Specification Power Class 2
Maximum communication range	Line of sight - approx. 10m
Compatible Bluetooth profile	A2DP
Support codec	SBC
Type	Belt drive turntable, fully automatic
Platter	Aluminum
Motor	DC servo-controlled
Speeds	33 $\frac{1}{3}$ RPM, 45 RPM
Wow and flutter	Less than 0.25% (WTD) @ 3 kHz (JIS)
Signal-to-noise ratio	>50 dB (DIN-B)
Cartridge	Integral Dual Moving Magnet™ stereo cartridge with diamond stylus
Output level	
Pre-amplifier "PHONO"	2.5 mV nominal at 1 kHz, 5 cm/sec
Pre-amplifier "LINE"	150 mV nominal at 1 kHz, 5 cm/sec
Phono pre-amp gain	36 dB nominal, RIAA equalized
Power	120V AC, 60 Hz, 3W (U.S. and Canada)
Dimensions	360.0mm (14.17") W x 97.5 mm (3.84") H x 356.0mm (14.2") D
Net weight	2.98 kg (6.6lbs.)
Accessories	3.5 mm (1/8") mini-plug (male) to dual RCA (male) stereo output cable, 45 RPM adapter, removable hinged dust cover
Replacement stylus	ATN3600L

- The *Bluetooth* word mark and logos are owned by the Bluetooth SIG, Inc. and any use of such marks by Audio-Technica Corporation is under license. All other trademarks are property of their respective owners.
- For product improvement, the product is subject to modification without notice.

Tourne-disque sans fil

Introduction

Merci d'avoir acheté le tourne-disque sans fil AT-LP60-BT. Audio-Technica est depuis plus de 50 ans un leader et un novateur dans la construction de produits phonographiques stéréo. Nous sommes fiers de vous proposer ce tourne-disque qui présente d'excellentes performances et des caractéristiques pratiques pour une utilisation agréable.

Caractéristiques du tourne-disque sans fil AT-LP60-BT :

- Fonctionnement entièrement automatique
- Deux vitesses : 33 $\frac{1}{3}$ tr/min et 45 tr/min
- Plateau en aluminium de qualité professionnelle
- Cellule phono Audio-Technica Integral Dual Moving Magnet™ avec diamant de lecture remplaçable
- Fonction d'émetteur *Bluetooth* intégrée. Le tourne-disque peut ainsi être utilisé avec des haut-parleurs, des écouteurs sans fil et d'autres périphériques avec la technologie sans fil *Bluetooth*®.
- Préamplificateur stéréo commutable phono/ligne intégré. Le tourne-disque peut ainsi être utilisé avec des systèmes stéréo disposant de sorties magnétique-phono ou « AUX » (ligne) ; emploi aisé avec la plupart des enceintes
- Mécanisme de levage/de repérage amorti avec commande sur le panneau avant
- Couvercle anti-poussière amovible

Pour utiliser ce produit à votre meilleure satisfaction, lisez les informations et suivez les instructions données dans ce manuel. Gardez le manuel à un endroit accessible pour pouvoir le consulter aisément lorsque vous en aurez besoin.

Nous vous recommandons de garder tous les emballages pour entreposer, déplacer ou transporter l'appareil au besoin.

ATTENTION : Pour éviter les risques de dommage à la pointe de lecture, veillez à ce que la protection fournie soit en place lorsque vous installez, déplacez ou nettoyez le tourne-disque.

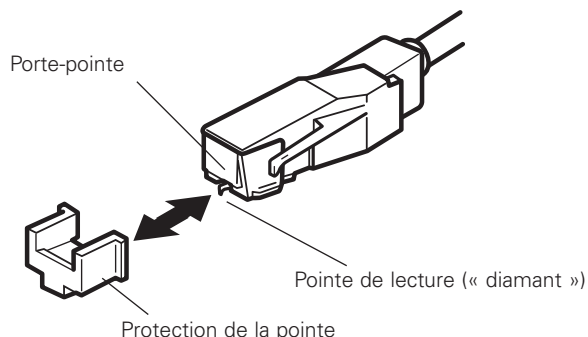

Référence :

- Débranchez ce produit de l'ordinateur si vous notez un dysfonctionnement tel qu'un bruit, de la fumée, une odeur, de la chaleur ou un dommage sur le produit. Dans ce cas, contactez votre revendeur Audio-Technica le plus proche.
- N'utilisez pas le tourne-disque à moins de 22 cm de l'endroit où un pacemaker est implanté. Les pacemakers peuvent être affectés par les ondes radio du tourne-disque.
- N'utilisez pas le tourne-disque à proximité d'un équipement médical. Les ondes radio peuvent affecter les pacemakers et les appareils médicaux électroniques. N'utilisez pas l'appareil à l'intérieur d'établissements médicaux.
- N'utilisez pas le tourne-disque à proximité de dispositifs de contrôle automatique comme des portes automatiques ou des alarmes incendie. Les ondes radio peuvent affecter les appareils électroniques et causer des accidents dus à des dysfonctionnements.

Utilisation simultanée avec d'autres dispositifs

Des défaillances, comme l'interruption du son, peuvent être causées par des interférences radio de dispositifs qui utilisent la même bande de fréquence (2,4 GHz) que le tourne-disque, notamment des dispositifs avec la technologie sans fil *Bluetooth*, des dispositifs qui utilisent le LAN sans fil, des téléphones sans fil numériques et des micro-ondes. De même, étant donné que les ondes radio du tourne-disque peuvent affecter ces dispositifs, prenez les précautions suivantes :

- Installez les dispositifs utilisant la même bande de fréquence (2,4 GHz) loin du tourne-disque.

Instructions d'utilisation

Tout dispositif connecté au tourne-disque doit respecter les normes *Bluetooth* établies par Bluetooth SIG et doit être certifié.

Même si le dispositif respecte les normes *Bluetooth*, il est possible qu'il ne se connecte pas au tourne-disque ou que sa méthode de fonctionnement et son comportement varient selon ses caractéristiques et ses spécifications.

Tourne-disque sans fil (suite)

Informations importantes



Avertissement:

- Pour éviter tout risque de choc électrique ou d'incendie, n'exposez pas cet appareil à la pluie ou à l'humidité.

Mise en garde:

- Protégez cet appareil des projections et des gouttes d'eau.
- Pour éviter tout risque de choc électrique, n'ouvrez pas le boîtier.
- Confiez tous travaux d'entretien à un technicien qualifié.
- N'exposez pas cet équipement à des températures excessives, telles que celles de la lumière directe du soleil, d'une flamme ou autres.
- Ne soumettez pas cet équipement à de forts impacts.
- Placez l'appareil à proximité d'une prise de courant pour une utilisation aisée du cordon d'alimentation.
- En cas d'urgence, déconnectez immédiatement la prise du cordon d'alimentation de l'appareil.
- Ne placez pas d'objets remplis de liquides, tels que des vases, sur l'appareil.
- Pour éviter tous risques d'incendie, ne placez pas de flammes nues (telles que des bougies allumées) sur l'appareil.
- N'installez pas cet appareil dans un espace confiné tel qu'une étagère ou un endroit similaire.
- Installez cet appareil uniquement dans des endroits avec une bonne ventilation.

Destiné à la clientèle des États-Unis et du Canada

	MISE EN GARDE RISQUES DE CHOC ÉLECTRIQUE, NE PAS OUVRIR	
<p>Mise en garde: Pour prévenir les risques de choc électrique, ne pas retirer le couvercle. Aucune pièce interne n'est réparable par l'utilisateur. Seuls les professionnels qualifiés peuvent effectuer les réglages internes. Veuillez contacter le service après-vente qualifié pour toutes les opérations de maintenance.</p>		

	<p>Le symbole de l'éclair fléché inscrit dans un triangle équilatéral a pour but d'avertir l'utilisateur de la présence d'une tension dangereuse non isolée à l'intérieur du boîtier de l'équipement dont la valeur est suffisante pour causer une électrocution.</p>
---	---

	<p>Le symbole du point d'exclamation inscrit dans un triangle équilatéral a pour but d'avertir l'utilisateur de la présence d'instructions importantes pour l'utilisation et la maintenance dans la documentation qui accompagne l'équipement.</p>
---	--

<p>Attention: Afin d'éviter une électrocution, n'utilisez pas la fiche polarisée avec une rallonge, une prise ou un autre connecteur femelle si les broches ne peuvent pas être complètement insérées pour éviter de les exposer.</p>
--

Consignes de sécurité

1. Lisez ce mode d'emploi.
2. Conservez ce mode d'emploi.
3. Respectez tous les avertissements.
4. Respectez toutes les instructions.
5. N'utilisez pas cet appareil à proximité d'eau.
6. Nettoyez l'appareil uniquement à l'aide d'un tissu sec.
7. N'obstruez aucun des orifices d'aération. Installez l'appareil conformément aux instructions du fabricant.
8. N'installez pas l'appareil à proximité d'une source de chaleur tel qu'un radiateur, une bouche d'air chaud, un poêle ou tout autre appareil (amplificateurs compris) générant de la chaleur.
9. Ne retirez en aucun cas le dispositif de sécurité de la fiche polarisée ou de la fiche de mise à la terre. Une fiche polarisée comporte deux broches dont une est plus large que l'autre. Une fiche de mise à la terre comporte deux lames ainsi qu'une broche de mise à la terre. La broche large ou la troisième broche assurent votre sécurité. Si la fiche fournie ne s'insère pas dans votre prise, consultez un électricien afin qu'il remplace cette dernière.
10. Évitez que le câble d'alimentation ne soit piétiné ou pincé en particulier au niveau des fiches secteur, des prises de courant ou du point de sortie de l'appareil.

11. Utilisez uniquement des équipements/accessoires recommandés par le fabricant.
12. Utilisez uniquement un chariot, un pied, un trépied, un support ou une table recommandé par le fabricant ou fourni avec l'appareil. Lorsque vous utilisez un chariot, faites attention lors du déplacement afin d'éviter toute blessure en cas de renversement. 
13. Débranchez l'appareil en cas d'orage ou lorsqu'il n'est pas utilisé pendant une période prolongée.
14. Confiez tous les travaux de réparation à un personnel technique qualifié. Une réparation est nécessaire si l'appareil a été endommagé d'une quelconque manière, par exemple si le câble ou la fiche d'alimentation ont été endommagés, si un liquide y a été versé ou si des objets sont tombés à l'intérieur, si l'appareil a été exposé à la pluie ou à l'humidité, s'il ne fonctionne pas normalement ou s'il a subi une chute.

Avis de la FCC

Avertissement:

Cet appareil est conforme à la section 15 des directives FCC. L'exploitation est autorisée aux deux conditions suivantes : (1) Cet appareil ne doit pas causer d'interférences nuisibles et (2) doit accepter toute interférence reçue, y compris une interférence pouvant causer un dysfonctionnement.

Attention:

Vous devez savoir que tout changement ou modification non approuvé expressément dans ce manuel est susceptible d'annuler votre droit d'utilisation de cet équipement.

Remarque: Cet équipement a été testé et respecte les limites d'un appareil numérique de classe B, en vertu de la section 15 des directives FCC.

Les limites visent à garantir une protection suffisante contre les interférences nuisibles dans une installation résidentielle. Cet équipement génère, utilise et peut émettre de l'énergie radiofréquence et s'il n'est pas installé et utilisé conformément aux instructions, il peut causer des interférences nuisibles avec les communications radio. Il n'est toutefois pas garanti que les interférences ne se produisent pas dans une installation spécifique. Si cet équipement cause des interférences nuisibles à la réception de la radio ou de la télévision, ce qui peut être déterminé en le mettant sous tension et hors tension, il est conseillé à l'utilisateur de corriger les interférences en appliquant une ou plusieurs des mesures suivantes :

- Réorienter ou déplacer l'antenne de réception.
- Laisser une plus grande distance entre l'équipement et le récepteur.
- Connecter l'équipement à une prise sur un circuit différent de celui sur lequel le récepteur est connecté.
- Consulter le revendeur ou un technicien radio/TV expérimenté.

Ce transmetteur ne doit pas être placé ou opéré en conjonction avec tout autre transmetteur ou antenne utilisés dans d'autres systèmes. Cet appareil est conforme aux limites d'exposition concernant l'exposition aux radiations établies par la FCC dans un environnement non contrôlé et satisfait les directives d'exposition aux radiofréquences (RF) de la FCC. Cet équipement présentant de très faibles niveaux d'énergie de radiofréquence, il est considéré conforme sans évaluer l'exposition maximale permise (EMP). Mais il est préférable de l'installer et de l'utiliser en laissant une distance d'au moins 20 cm entre l'élément rayonnant et le corps d'une personne.

Déclaration IC:

CAN ICES-3 (B)/NMB-3(B)

Cet appareil est conforme à la norme INDUSTRIE CANADA CNR 247.

Son fonctionnement est soumis aux conditions suivantes :

- (1) cet appareil ne doit pas causer d'interférence nocive et (2) cet appareil doit accepter les interférences reçues, y compris les interférences pouvant provoquer un fonctionnement indésirable.
- En vertu des règlements d'Industrie Canada, cet émetteur radio peut uniquement fonctionner avec une antenne de type et de gain maximum (ou moindre) approuvés pour l'émetteur par Industrie Canada. Pour éviter que d'éventuelles interférences radio n'affectent d'autres utilisateurs, le type d'antenne et son gain doivent être choisis de sorte que la puissance isotrope rayonnée équivalente (PIRE) ne soit pas supérieure aux limites permises pour une communication réussie.

Cet appareil est conforme aux limites d'exposition aux rayonnements RSS-102 établies pour un environnement non contrôlé. Cet appareil doit être installé et utilisé avec une distance minimum de 20 cm entre l'élément rayonnant et votre corps.

Principaux éléments

Figure 1

Avant

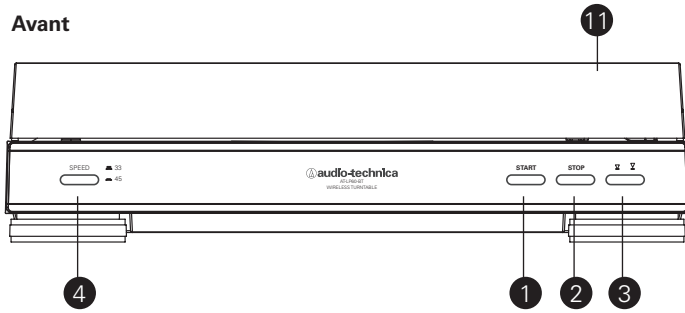

Arrière

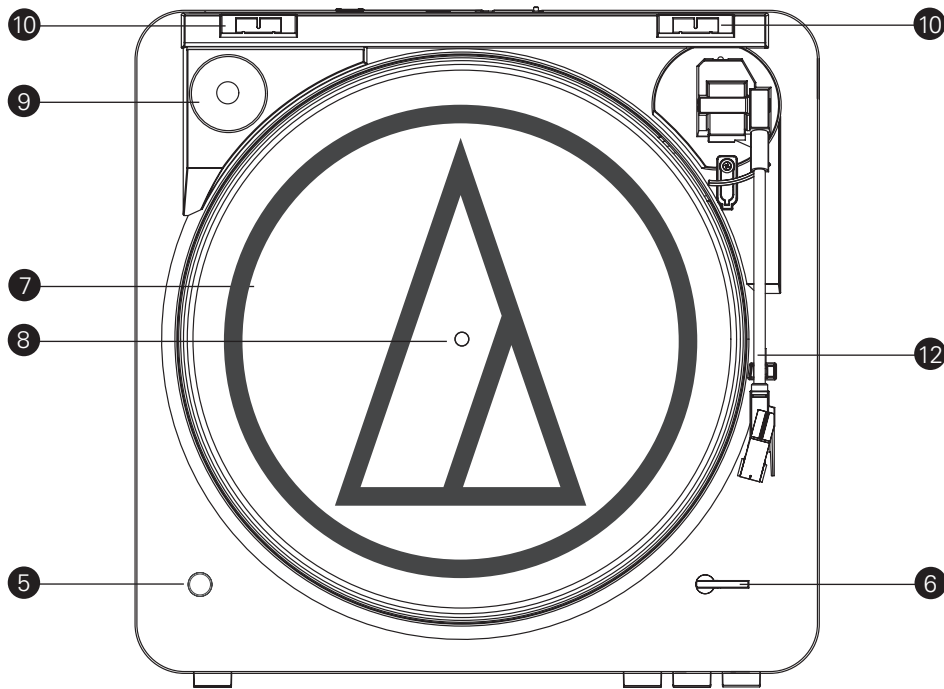
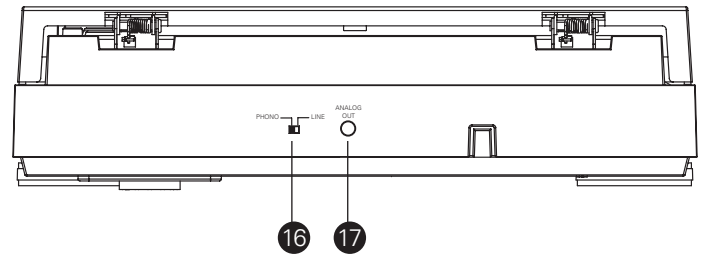

- 1** BOUTON DE DÉMARRAGE
Met en marche le moteur/la platine et lance le fonctionnement en mode automatique.
- 2** BOUTON D'ARRÊT
Arrête le moteur/la platine et fait revenir le bras de lecture à la position de repos.
- 3** BOUTON DE LEVAGE DU BRAS DE LECTURE
Lève et abaisse le bras de lecture en mode de sélection manuelle.
- 4** SÉLECTEUR DE VITESSE DE ROTATION DE LA PLATINE
Sélectionne une vitesse de rotation de 33 tr/min (bouton en position haute) ou de 45 tr/min (bouton en position basse).
- 5** BOUTON DE FONCTION SANS FIL (avec indicateur LED)
Utilisé pour réaliser l'appairage initial avec un dispositif récepteur Bluetooth (haut-parleurs, écouteurs, récepteur, barre audio, etc.) et pour démarrer/arrêter la transmission de signal sans fil.
- 6** SÉLECTEUR DE TAILLE
Pour sélectionner la taille du disque : 30 cm (12") ou 17 cm (7").
- 7** PLATEAU
Plateau en aluminium montée directement sur l'axe moteur.
* L'illustration montre le plateau avec le tapis du tourne-disque placé dessus.
- 8** AXE CENTRAL
Pièce de centrage pour positionnement du disque.
- 9** ADAPTATEUR 45 TR/MIN
(placé dans son logement sur l'illustration)
Pour maintenir autour de l'axe central les disques de 17 cm à trou large.
- 10** SUPPORTS DE CHARNIÈRE DU COUVERCLE ANTI-POUSSIÈRE
Points de fixation des charnières du couvercle anti-poussière.
- 11** COUVERCLE ANTI-POUSSIÈRE
- 12** ENSEMBLE BRAS DE LECTURE/CELLULE
Bras de lecture solidaire du porte-cellule.
- 13** PORTE-POINTE
- 14** POINTE DE LECTURE (« DIAMANT »)
- 15** PROTECTION DE LA POINTE
- 16** SÉLECTEUR DE PRÉAMPLIFICATION (PHONO/LIGNE)
(A l'arrière du tourne-disque) Utilisez le réglage PHONO lorsque vous connectez le tourne-disque sur l'entrée phono de votre chaîne stéréo via le câble de sortie. Réglez le sélecteur sur LINE lorsque vous connectez le tourne-disque aux entrées CD/TAPE/AUX de votre chaîne stéréo via le câble de sortie.
- 17** ANALOG OUT
Utilisez cette sortie pour la connexion de votre chaîne stéréo ou de vos haut-parleurs à alimentation autonome via le mini-jack stéréo 3,5 mm à votre câble de sortie RCA.

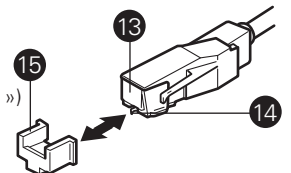

Configuration initiale

Assemblage du tourne-disque

Vous devez assembler certains éléments du tourne-disque AT-LP60-BT avant de pouvoir vous servir de ce dernier. **IMPORTANT** : Ne branchez pas le câble d'alimentation CA avant d'avoir terminé l'assemblage.

1. Placez avec précaution le plateau sur l'axe central ; assurez-vous qu'il soit placé correctement sur l'axe.
2. Prenez les deux extrémités de la languette rouge et tirez avec précaution sur la courroie pour la mettre en place par-dessus la poulie en laiton du moteur (fig. 2a). (Si la courroie tombe, retirez le plateau et remettez la courroie en place comme décrit à la page 16.)
3. Une fois la courroie placée dans la rainure de la poulie, retirez avec précaution la languette de mise en place. Vérifiez que la courroie n'est pas tordue.

(REMARQUE: Si la courroie n'est pas placée correctement autour de la poulie du moteur, le tourne-disque ne fonctionnera pas. Veuillez vérifier soigneusement que la courroie est correctement placée.)

4. Placez le tapis du tourne-disque sur la face supérieure du plateau du tourne-disque (fig. 2b).
5. Retirez le couvercle anti-poussière si vous le souhaitez. Pour détacher le couvercle anti-poussière du tourne-disque, prenez le couvercle des deux côtés et tirez-le vers le haut, **sans forcer et en exerçant une force égale de part et d'autre** (fig. 2c). Conservez le couvercle à l'abri dans un endroit propre.
6. Pour remettre en place le couvercle anti-poussière, guidez et insérez les charnières du couvercle dans les deux logements situés à l'arrière du boîtier du tourne-disque.

Réglage du sélecteur de préamplification (PHONO/LINE)

Pour une plus grande souplesse d'utilisation, le tourne-disque est muni d'un préamplificateur stéréo phono interne. Le sélecteur de préamplification (PHONO/LINE) est situé à l'arrière du tourne-disque. Si votre chaîne stéréo possède une entrée PHONO, réglez le sélecteur de préamplification sur « PHONO ». Si votre chaîne ne possède pas d'entrée PHONO, réglez le sélecteur sur « LINE » (Ligne) et connectez les câbles de sortie du tourne-disque à l'entrée AUX ou à une autre entrée à niveau élevé de la chaîne (voir plus bas) (fig. 3).

Le sélecteur de préamplification n'a pas d'incidence sur la connexion sans fil. Vous pouvez laisser le sélecteur dans chaque position lorsque vous connectez le tourne-disque à un dispositif récepteur *Bluetooth*.

Figure 2 – Assemblage du tourne-disque

2a – Courroie d'entraînement

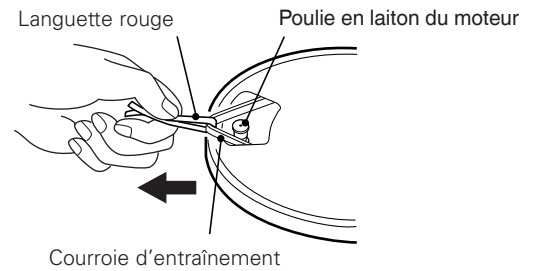

2b – Tapis antidérapant

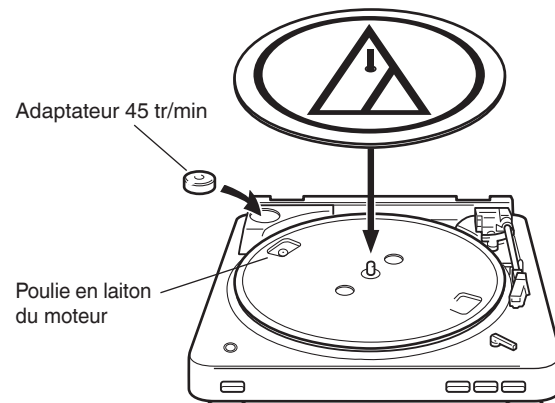

2c – Retrait du couvercle anti-poussière

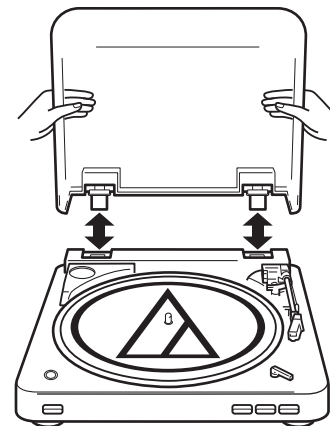
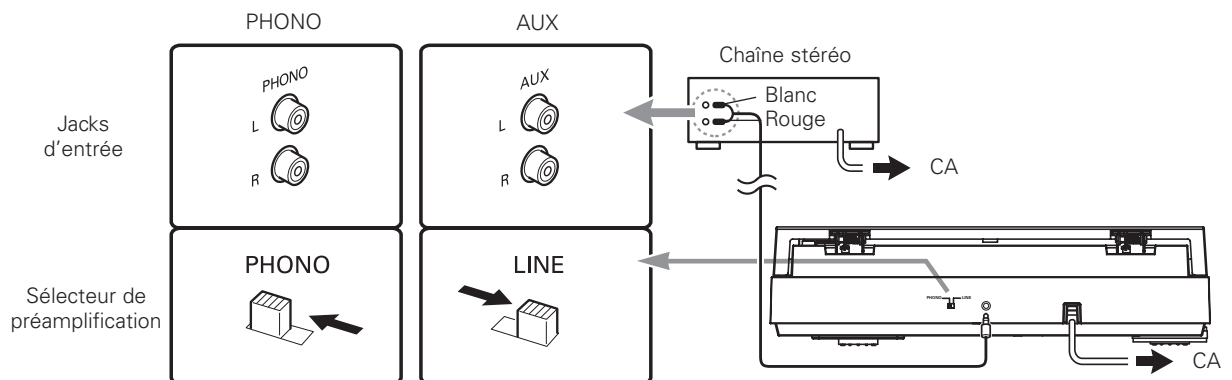

Figure 3



Attention : Lorsque le bras de lecture arrive à la fin du disque, le levage du bras et son retour sur le support sont commandés par le mécanisme automatique. Lors de cette opération, **ne tentez pas d'agir sur le mouvement du bras de lecture, au risque d'endommager le mécanisme.**

Si le bras de lecture ne revient pas automatiquement sur son support après la lecture d'un disque, il suffit d'appuyer sur le bouton Arrêt pour lever et ramener le bras.

Utilisation en mode manuel

1. Retirez la protection de la pointe de lecture (fig. 4).
2. Placez un disque sur le plateau. Si nécessaire, utilisez l'adaptateur 45 tr/min (fig. 5).
3. Sélectionnez la taille du disque, 30 cm (12") ou 17 cm (7") (fig. 6).
4. Sélectionnez la vitesse : 33 1/3 tr/min ou 45 tr/min (fig. 7).
5. Pour lever le bras de lecture, appuyez sur le bouton de levage pour l'enfoncer (fig. 8c).
6. Sans forcer, déplacez le bras de lecture de façon à ce que la pointe de lecture se trouve au-dessus de l'endroit du disque où vous souhaitez commencer la lecture.
7. Appuyez à nouveau sur le bouton de levage pour abaisser le bras et commencer la lecture du disque.

Figure 6

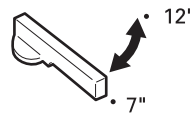

Figure 7

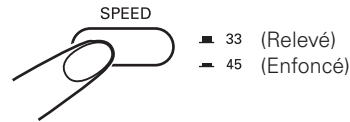
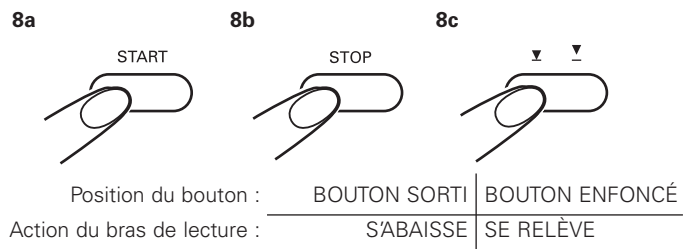

Figure 8



Remplacement de la pointe de lecture

En tenant la tête du bras de lecture, abaissez le porte-pointe et tirez dessus pour l'extraire (fig. 9). (En retirant le porte-pointe, observez sa position et sentez-la des doigts de façon à pouvoir remettre plus facilement en place la nouvelle pointe.)

Installez la nouvelle pointe de lecture et son porte-pointe comme illustré aux fig. 10a/10b, en veillant à ne pas toucher la pointe de lecture des doigts. Veillez **d'abord** à ce que la saillie à l'arrière du porte-pointe soit bien engagée dans la cellule (fig. 10a) ; ensuite, relevez le porte-pointe et assurez-vous qu'il s'enclique en place, sans interstice entre le bord supérieur et l'avant de la tête en plastique noir du bras de lecture (fig. 10b). Remplacez la pointe de lecture après 400 heures de lecture.

Pour conserver toutes les performances du tourne-disque à la lecture, veillez à utiliser une pointe de lecture de rechange Audio-Technica d'origine. Les pointes de lecture de rechange d'origine portent la marque Audio-Technica (Ⓐ) sur l'avant du porte-pointe et sur l'emballage.

Figure 9 – Retrait de la pointe de lecture

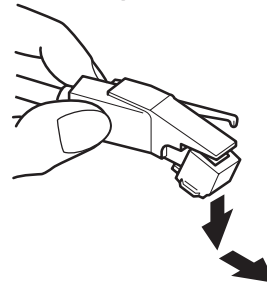
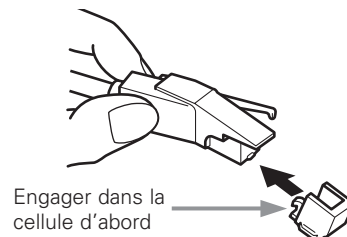
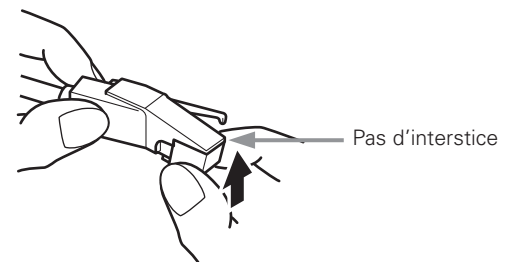

Figure 10 – Mise en place d'une nouvelle pointe de lecture

10a



10b



Dépannage

Le tourne-disque ne fonctionne pas

1. Vérifiez que le câble d'alimentation CA du tourne-disque est branché sur une prise secteur CA et que la prise est alimentée en courant.
2. Vérifiez que la courroie d'entraînement est correctement mise en place. (Voir fig. 11.)

A) Retirez le tapis antidérapant du plateau (fig. 11a). Placez le tapis dans son emballage en carton pour le mettre à l'abri. Par un des perçages dans le plateau, vérifiez que la courroie d'entraînement se trouve correctement placée sur la poulie en laiton du moteur (fig. 11b).

(REMARQUE: Si la courroie n'est pas placée correctement autour de la poulie du moteur, le tourne-disque ne fonctionnera pas. Veuillez vérifier soigneusement que la courroie soit correctement placée.)

B) Si la courroie d'entraînement ne se trouve pas correctement placée sur la poulie en laiton du moteur : Soulevez et retirez le plateau du tourne-disque. Placez un pouce dans chacun des perçages du plateau ; en appuyant des doigts sur le boîtier du tourne-disque, tirez le plateau **à la verticale vers le haut** (fig. 11c). Évitez d'appuyer sur le bras de lecture.

C) Retournez le plateau et placez la courroie autour du moyeu d'entraînement en veillant à ce que la courroie ne soit ni tordue ni croquée (fig. 11d).

D) Remettez le plateau du tourne-disque en place en l'engageant complètement sur l'axe central ; ensuite, amenez l'un des perçages au-dessus de la poulie en laiton du moteur.

E) En passant par le perçage, prenez la courroie par un doigt ou tirez dessus à l'aide de la languette rouge d'origine (ne vous servez **jamais** d'un objet pointu) et amenez la courroie par-dessus la poulie en laiton du moteur (fig. 11e). Veillez à ce que la courroie ne soit pas tordue entre la poulie et le moyeu.

F) Remettez le tapis antidérapant sur le plateau.

G) En maintenant le bras de lecture dans sa position de repos, tournez lentement le plateau à la main sur dix tours dans le sens des aiguilles d'une montre de façon à faire effectuer un cycle complet au mécanisme automatique.

Le tourne-disque fonctionne mais il n'y a pas de son

1. La protection de la pointe de lecture est restée en place.
2. Le bouton de levage du bras de lecture est enfoncé.
3. Les réglages de l'amplificateur sont incorrects : sélection de sortie erronée, contrôle d'écoute activé, haut-parleurs désactivés, etc.
4. Vérifiez si la pointe de lecture est correctement placée dans la cellule. Pour le placement de la pointe de lecture, reportez-vous aux instructions données à la page 15.
5. En cas de connexion à un dispositif *Bluetooth*, assurez-vous que la connexion sans fil a bien été réalisée. (voir page 14.)

Le tourne-disque fonctionne mais il n'y a pas de son ou le volume du son est très faible

1. Si le tourne-disque est connecté à une entrée AUX (niveau élevé) : il se peut que le sélecteur de préamplification soit réglé sur « PHONO » (niveau d'entrée phono). Placez le sélecteur sur la position « LINE ».
2. Le gain d'entrée du haut-parleur amplifié ou d'un appareil similaire peut être trop faible.
3. Il se peut que le porte-pointe ne soit pas correctement placé dans la cellule. (Voir fig. 10 à la page 15.)

Distorsion importante du son

1. Si le tourne-disque est connecté à l'entrée PHONO d'un amplificateur : si le sélecteur de préamplification est réglé sur « LINE » (Line - entrée AUX de niveau élevé), l'entrée phono sera en saturation.

La platine oscille légèrement

1. Généralement, ce comportement est normal et ne constitue pas un problème. Si l'oscillation de la platine est telle qu'elle rend impossible la lecture du disque, veuillez vous adresser à votre revendeur ou à notre service après-vente. **Assurez-vous de façon certaine que la surface sur laquelle se trouve le tourne-disque ne répercute pas des vibrations provenant du sol, des murs voisins ou du son diffusé directement par des haut-parleurs.**

Figure 11 – Vérification de la courroie d'entraînement

11a

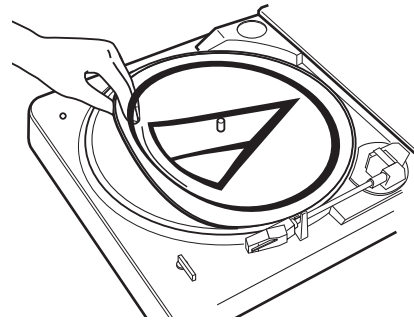

11b

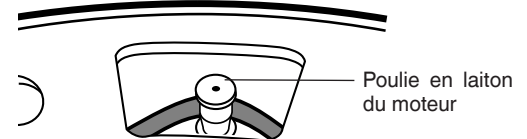

11c

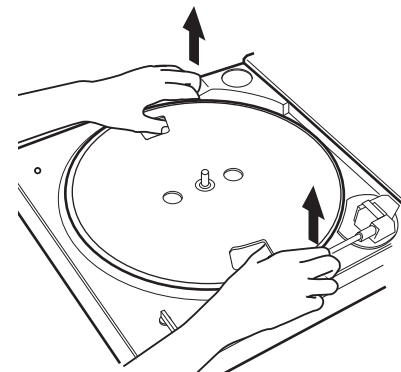

11d

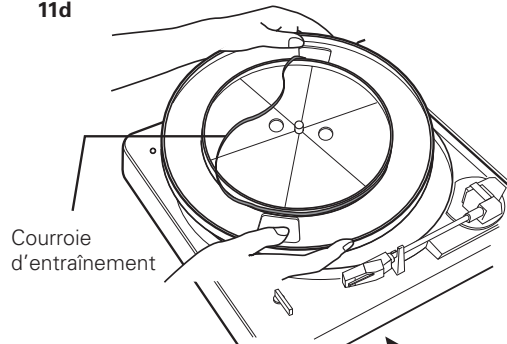

11e

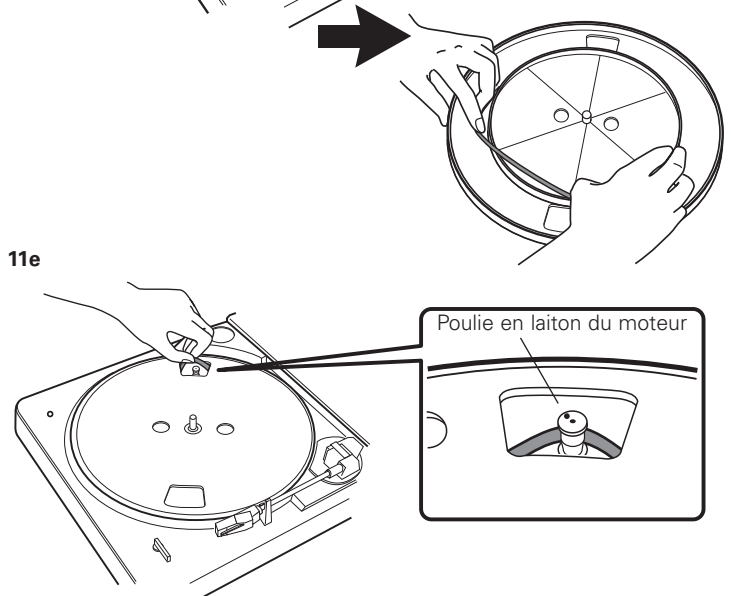

Caractéristiques techniques

Conseils d'optimisation des performances

- En ouvrant ou en fermant le couvercle du tourne-disque, veillez à ne pas forcer le mécanisme des charnières : prenez le couvercle par le milieu ou exercez une force égale de part et d'autre si vous le prenez par les côtés.
- Ne touchez jamais la pointe de lecture des doigts ; évitez de cogner la pointe contre le tapis antidérapant ou sur le bord du disque.
- Nettoyez fréquemment le bout de la pointe de lecture à l'aide d'une brosse douce en lui appliquant **un mouvement de l'arrière vers l'avant uniquement**.
- Si vous utilisez un liquide de nettoyage pour la pointe de lecture, veillez toujours à l'utiliser **en très faible quantité**.
- Nettoyez le couvercle anti-poussière et le boîtier du tourne-disque à l'aide d'un chiffon doux, sans exercer de pression excessive. Pour nettoyer le tourne-disque et le couvercle anti-poussière, utilisez toujours une solution de détergent doux en faible quantité.
- Ne mettez jamais les éléments du tourne-disque en contact avec des produits chimiques agressifs ou des solvants.
- Avant de déplacer le tourne-disque, débranchez toujours le cordon d'alimentation de la prise secteur CA et fixez le bras de lecture sur son support à l'aide de l'attache en vinyle.

Caractéristiques techniques

Système de communication	Ver. <i>Bluetooth</i> 3.0
Sortie	Spécification <i>Bluetooth</i> classe de puissance 2
Plage de communication maximale	Ligne de visée : environ 10 m
Profil <i>Bluetooth</i> compatible	A2DP
Codec pris en charge	SBC
Type	Tourne-disque à entraînement par courroie, entièrement automatique
Plateau	Aluminium
Moteur	A servocommande CC
Vitesses	33 1/3 tr/min, 45 tr/min
Fluctuations de vitesse	Moins de 0,25 % (WTD) @ 3 kHz (JIS)
Rapport signal/bruit	>50 dB (DIN-B)
Cellule stéréo	Cellule stéréo Integral Dual Moving Magnet™ avec pointe de lecture en diamant
Niveau de sortie	
Préamplification « PHONO »	2,5 mV nominal à 1 kHz, 5 cm/sec
Préamplification « LINE »	150 mV nominal à 1 kHz, 5 cm/sec
Gain du préamplificateur de phonographe	36 dB nominal, égalisé R.I.A.A.
Puissance absorbée	120 V AC, 60 Hz, 3 W (États-Unis et Canada)
Dimensions	L 360,0 mm (14,17") x H 97,5 mm (3,84") x P 356,0 mm (14,2")
Poids net	2,98 kg (6,6 livres)
Accessoires	mini-jack (mâle) 3,5 mm (1/8")- câble de sortie stéréo double RCA (mâle), adaptateur 45 tr/min, couvercle anti-poussière amovible
Pointe de lecture de remplacement	ATN3600L

- La marque et les logos *Bluetooth* sont la propriété de Bluetooth SIG, Inc. et toute utilisation desdites marques par Audio-Technica Corporation est sous licence. Toutes les autres marques sont la propriété de leurs détenteurs respectifs.
- Le produit est susceptible d'être modifié sans préavis à des fins d'amélioration.

Tocadiscos inalámbrico

Introducción

Gracias por comprar el tocadiscos inalámbrico AT-LP60-BT. Audio-Technica ha sido el fabricante líder de productos fonográficos estéreo innovadores durante más de 50 años. Nos complace ofrecerle este tocadiscos, con un excelente rendimiento y muchas prácticas funciones para su disfrute.

Características del tocadiscos inalámbrico AT-LP60-BT:

- Funcionamiento totalmente automático
- Dos velocidades: 33 $\frac{1}{3}$ RPM y 45 RPM
- Plato de tocadiscos profesional de aluminio
- Cartucho fonográfico con aguja de diamante reemplazable Dual Moving Magnet™ de Audio-Technica
- Función de transmisión *Bluetooth* integrada. Permite el uso del tocadiscos con altavoces inalámbricos, auriculares inalámbricos y otros dispositivos con tecnología inalámbrica *Bluetooth*®.
- Preamplificador de nivel fonográfico/de línea estéreo con conmutador integrado. Permite el uso de sistemas estéreo que dispongan de entradas fonográficas magnéticas o "AUX" (nivel de línea), además de con la mayoría de altavoces autoamplificados
- Mecanismo elevador/de entrada amortiguado con mando de control en el panel frontal
- Cubierta antipolvo desmontable

Para garantizar el máximo nivel de satisfacción con este producto, lea la información y siga las instrucciones de este manual. Tenga el manual a mano por si lo necesita en el futuro.

Le recomendamos que guarde todo el material de empaquetado para un posible uso en el futuro: almacenamiento, desplazamiento o envío.

PRECAUCIÓN: Para evitar daños en la aguja, asegúrese de que el protector de aguja incluido está bien colocado cuando instale, desplace o limpie el tocadiscos.

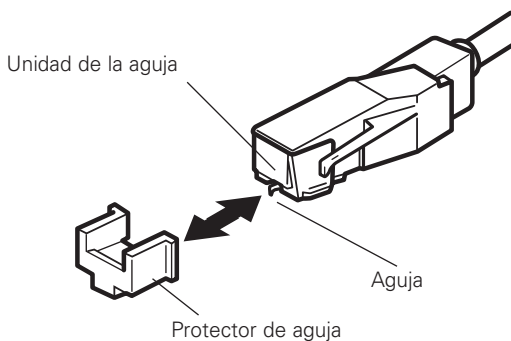

Referencia:

- Desconecte este producto del ordenador si observa algún fallo en el funcionamiento como ruido, humo, olor, calor o algún desperfecto. En tal caso, contacte con su distribuidor local de Audio-Technica.
- No utilice este tocadiscos en un radio de 22 cm de donde se encuentre instalado un marcapasos. Los marcapasos se pueden ver afectados por las ondas de radio del tocadiscos.
- No utilice el tocadiscos cerca de un equipo médico. Las ondas de radio pueden afectar los marcapasos y los equipos médicos eléctricos. Los marcapasos se pueden ver afectados por las ondas de radio del tocadiscos.
- No utilice el tocadiscos cerca de dispositivos de control automáticos tales como puertas o alarmas contra incendio. Las ondas de radio pueden alterar el equipamiento electrónico y provocar accidentes debido a fallos en el funcionamiento.

Utilización simultánea con otros dispositivos

Fallos tales como la interrupción del sonido pueden ser provocados por interferencias de ondas de radio de dispositivos que utilizan la misma banda de frecuencia (2,4 GHz) que el tocadiscos, como los dispositivos con tecnología inalámbrica *Bluetooth*, los dispositivos que utilizan una LAN inalámbrica, los teléfonos digitales inalámbricos y los microondas. Debido a que las ondas de radio del tocadiscos pueden afectar a estos dispositivos, tome las siguientes precauciones:

- Instale los dispositivos que utilicen la misma banda de frecuencia (2,4 GHz) alejados del tocadiscos.

Instrucciones de uso

Cualquier dispositivo conectado al tocadiscos tiene que cumplir con las normas de *Bluetooth* establecidas por Bluetooth SIG y estar certificado.

Incluso si el dispositivo cumple con las normas de *Bluetooth*, no se deberá conectar al tocadiscos o el modo de manejo y el funcionamiento pueden diferir dependiendo de las características y especificaciones del dispositivo.

Tocadiscos inalámbrico (continuación)

Información importante



Advertencia:

- Para evitar el riesgo de que se produzca un incendio o una descarga eléctrica, no exponga la unidad a la lluvia ni a la humedad.

Precaución:

- No deje que la unidad quede expuesta a goteos o salpicaduras.
- Para evitar que se produzcan descargas eléctricas, no abra la caja de la unidad.
- Diríjase sólo a personal cualificado para reparar la unidad.
- No exponga este aparato al calor excesivo, por ejemplo, por la luz solar, el fuego o fuentes similares.
- No someta este aparato a golpes fuertes.
- La unidad debe estar lo suficientemente cerca de la toma de corriente CA para que se pueda acceder con facilidad al cable de alimentación en cualquier momento.
- En caso de emergencia, desconecte rápidamente el cable de alimentación de la unidad.
- No coloque sobre la unidad ningún objeto que contenga líquido, por ejemplo, un florero.
- Para evitar que se produzcan incendios, no coloque sobre la unidad fuentes de llamas descubiertas (como velas encendidas).
- No instale la unidad en un lugar cerrado como una librería o mobiliario similar.
- Instale la unidad únicamente en un lugar que disponga de una ventilación adecuada.
- Para evitar que se produzcan incendios, no cubra las aberturas de ventilación de la unidad con periódicos, paños, cortinas, etc.

Para clientes de EE. UU./Canadá

	PRECAUCIÓN RIESGO DE DESCARGA ELÉCTRICA: NO ABRIR	
<p>Precaución: Para evitar descargas eléctricas, no retire la cubierta. No intente reparar las piezas internas. Solo el personal cualificado puede realizar ajustes internos. Encomiende cualquier reparación al personal técnico cualificado.</p>		

	<p>Símbolo del relámpago con el texto: "El símbolo del relámpago con punta de flecha, dentro de un triángulo equilátero, sirve para alertar al usuario sobre la presencia de "voltaje peligroso" sin aislamiento en el interior del producto, que puede tener una magnitud suficiente como para constituir un riesgo de descarga para las personas".</p>
---	--

	<p>El signo de exclamación, con el texto: "El signo de exclamación dentro de un triángulo equilátero sirve para alertar al usuario sobre la presencia de instrucciones importantes de funcionamiento y mantenimiento (servicio técnico) en la documentación que acompaña el producto".</p>
---	--

<p>Precaución: Para evitar las descargas eléctricas, no utilice este enchufe polarizado con un cable prolongador, con un receptáculo ni en ninguna otra toma de corriente a menos que los bornes puedan insertarse por completo para evitar su exposición.</p>

Instrucciones de seguridad

1. Lea estas instrucciones.
2. Conserve estas instrucciones.
3. Siga todas las advertencias.
4. Siga todas las instrucciones.
5. No utilice este dispositivo cerca del agua.
6. Límpielo únicamente con un paño seco.
7. No obstruya ninguna abertura de ventilación. Realice la instalación de acuerdo con las instrucciones del fabricante.
8. No realice la instalación cerca de ninguna fuente de calor, como radiadores, calefactores, estufas u otros dispositivos (incluyendo amplificadores) que generen calor.
9. No anule la polaridad o la conexión a tierra de los enchufes, cuyo propósito es la seguridad. Los enchufes polarizados tienen dos contactos salientes, uno más ancho que el otro. Los enchufes con conexión a tierra tienen dos contactos salientes y una tercera punta, conectada a tierra. El contacto saliente de anchura mayor y la tercera punta de contacto a tierra son para su seguridad. Si el enchufe que se incluye no encaja en su toma de corriente, solicite a un electricista que sustituya la toma de corriente obsoleta.

10. Proteja los cables eléctricos de pisadas o pellizcos, especialmente en los enchufes, en los receptáculos y en los puntos de salida de los dispositivos.
11. Utilice únicamente los complementos/accesorios especificados por el fabricante.
12. Utilícelo solamente con un carro, estante, trípode, soporte o mesa especificados por el fabricante o vendidos junto con el aparato. Cuando utilice un carro, tenga cuidado al desplazar la combinación carro/dispositivo para evitar daños por vuelcos.
13. Desenchufe el dispositivo durante tormentas eléctricas o cuando no vaya a utilizarse en períodos prolongados.
14. Para realizar cualquier reparación, póngase en contacto con personal de servicio cualificado. La reparación será necesaria cuando el dispositivo haya sufrido cualquier tipo de daño, como daños en el cable de alimentación o en el enchufe, cuando se derramen líquidos sobre el dispositivo o sea golpeado por un objeto, si se ha expuesto a la lluvia o a la humedad, cuando no funcione con normalidad o haya sufrido una caída.



Aviso de la FCC

Advertencia:

Este dispositivo cumple con el apartado 15 de las normas de la FCC. Su utilización está sujeta a las dos condiciones siguientes: (1) este dispositivo no puede causar interferencias perjudiciales y (2) este dispositivo debe aceptar cualquier interferencia recibida, incluidas las que puedan causar un funcionamiento no deseado.

Precaución:

Cualquier cambio o modificación no aprobados expresamente en este manual puede anular el derecho del usuario a utilizar el aparato.

Nota: Se ha comprobado que este equipo cumple los límites para dispositivos digitales de clase B, de acuerdo con el apartado 15 de las normas de la FCC. Dichos límites están destinados a asegurar una protección razonable contra interferencias perjudiciales en las instalaciones residenciales.

Este equipo genera, utiliza y puede irradiar energía de radiofrecuencia y, si no se instala y se utiliza de acuerdo con las instrucciones, podría ocasionar interferencias perjudiciales para las comunicaciones por radio. Sin embargo, no es posible garantizar que no vayan a producirse interferencias en una instalación concreta. Si este equipo ocasiona interferencias perjudiciales en la recepción de radio o televisión, lo que puede determinarse encendiendo y apagando el equipo, se recomienda que intente corregir la interferencia mediante una de las siguientes acciones:

- Vuelva a orientar o a colocar la antena de recepción.
- Aumente la separación entre el equipo y el receptor.
- Conecte el equipo a una toma de corriente en un circuito distinto de aquel al que esté conectado el receptor.
- Consulte con el distribuidor o con un técnico especializado en radio/TV para obtener asistencia.

Este transmisor no debe utilizarse junto con la antena o el transmisor que se utilicen en otros sistemas, ni tampoco colocarse cerca de tales elementos. Este dispositivo cumple con los límites de exposición a radiación impuestos por la FCC para un entorno no controlado, y cumple con las directrices de exposición a radiofrecuencia (RF) de la FCC. Este equipo genera niveles de energía de radiofrecuencia muy bajos que se consideran compatibles sin necesidad de evaluar la exposición máxima permitida (MPE). No obstante, se recomienda que se instale y utilice manteniendo el elemento que genera la radiación a una distancia mínima de 20 cm del cuerpo de la persona.

Declaración de IC:

CAN ICES-3 (B)/NMB-3(B)

Este dispositivo cumple con las normas del MINISTERIO DE INDUSTRIA DE CANADA R.S.S. 247. El funcionamiento está sujeto a las condiciones siguientes: (1) Este dispositivo no debe provocar interferencias perniciosas, y (2) este dispositivo debe aceptar todas las interferencias recibidas, incluidas aquellas que pudieran provocar un funcionamiento no deseado.

Según las normas del Ministerio de Industria de Canadá, este transmisor de radio solo puede funcionar con una antena de un tipo y una ganancia máxima (o inferior) aprobados para el transmisor por parte del Ministerio de Industria de Canadá. Para reducir las posibles interferencias para otros usuarios, el tipo de antena y su ganancia se deben elegir de forma que la potencia isotrópica radiada equivalente no sea superior a la necesaria para que la comunicación se realice correctamente.

Este dispositivo está de acuerdo con una norma RSS-102 de límites de exposición a radiación establecidos para un ambiente no controlado. Este dispositivo debe instalarse y utilizarse a una distancia mínima de 20 cm entre el elemento de radiación y su cuerpo.

Funciones principales

Figura 1

Parte delantera

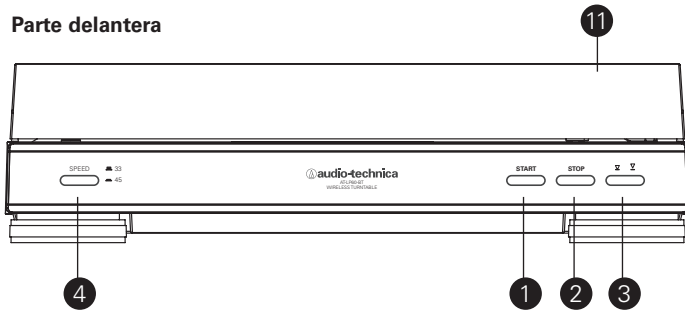

Parte trasera

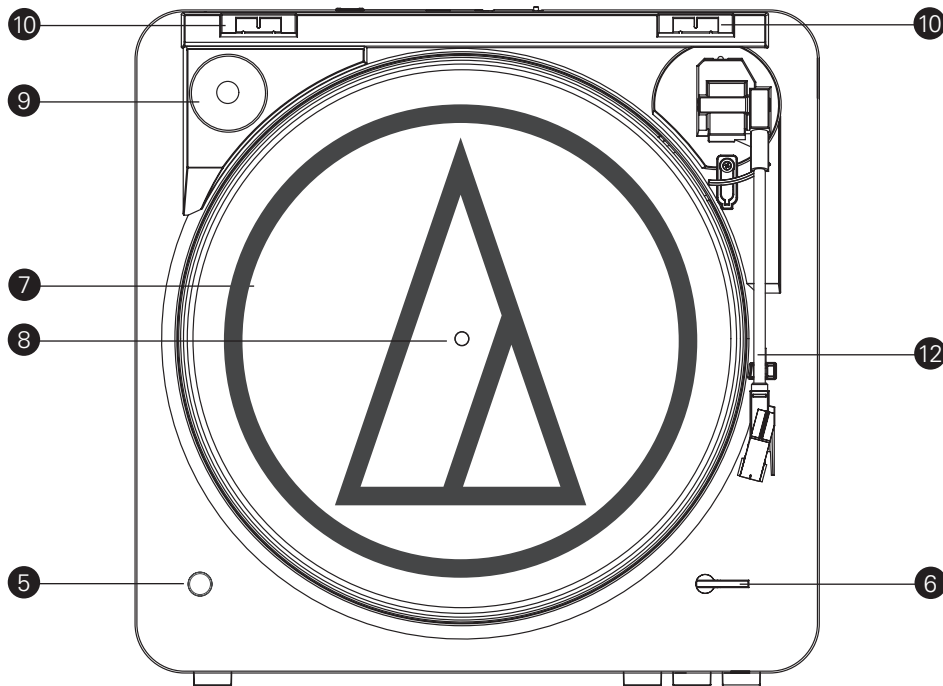
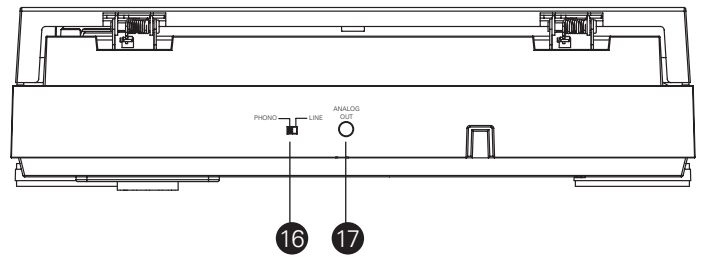

1 BOTÓN START (INICIAR)
Acciona el motor/plato e inicia el funcionamiento automático.

2 BOTÓN STOP (PARAR)
Detiene el motor/plato y devuelve el brazo al soporte.

3 BOTÓN DE ELEVACIÓN DEL BRAZO DE LECTURA
Sube y baja el brazo de lectura para la selección manual.

4 BÓTON SPEED (VELOCIDAD)
Seleccione 33 RPM (botón arriba) o 45 RPM (botón abajo).

5 BOTÓN DE FUNCIÓN INALÁMBRICO (con indicador LED)
Se utiliza para el emparejamiento inicial con un dispositivo receptor de *Bluetooth* (altavoces, auriculares, receptores, barras de sonido, etc.) y para parar/iniciar la transmisión de la señal inalámbrica.

6 SELECTOR DE TAMAÑO
Seleccione el tamaño del disco: 12" o 7".

7 PLATO
El plato de aluminio se monta directamente en el eje central/eje del motor.
* En la ilustración se muestra el plato con la alfombrilla del tocadiscos colocada encima.

8 EJE CENTRAL
Eje central para la colocación del disco.

9 ADAPTADOR DE 45 RPM (se muestra en el receptáculo)
Adapta discos de 7" con grandes agujeros centrales para que ajusten en el eje central.

10 SOPORTES DE LAS BISAGRAS DE LA CUBIERTA ANTIPOLVO
Puntos de unión de la cubierta antipolvo abisagrada desmontable.

11 CUBIERTA ANTIPOLVO

12 UNIDAD BRAZO DE LECTURA/CABEZAL
El brazo de lectura está unido de forma permanente al cabezal.

13 UNIDAD DE LA AGUJA

14 AGUJA

15 PROTECTOR DE AGUJA

16 CONMUTADOR DEL SELECTOR DE PREAMPLIFICADOR: PHONO/LINE (FONO/LÍNEA)

(En la parte trasera del tocadiscos) Utilice PHONO (FONO) cuando conecte el tocadiscos a la entrada fonográfica de su equipo estéreo doméstico con un cable de salida. Utilice LINE (NIVEL DE LÍNEA) cuando conecte el tocadiscos a las entradas CD/TAPE/AUX de su equipo estéreo doméstico con un cable de salida.

17 ANALOG OUT (salida analógica)

Utilice esta salida para conectar el tocadiscos a su equipo estéreo o altavoces autoamplificados con el miniconector estéreo incluido de 3,5 mm a RCA dual.

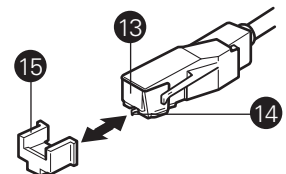

Instalación inicial

Montaje del tocadiscos

Antes de utilizar el ATLP60-BT por primera vez, es necesario realizar algunas tareas de montaje. **IMPORTANTE:** No conecte el cable de alimentación de CA hasta que finalice el montaje.

1. Coloque con cuidado el plato del tocadiscos en el eje central; asegúrese de que queda totalmente encajado.
2. Sujete ambos extremos de la cinta roja sobre la correa del tocadiscos y colóquela con cuidado alrededor de la polea del motor de bronce (Fig. 2a). (Si la correa se sale, retire el plato del tocadiscos y vuelva a colocarla tal y como se describe en la página 24.)
3. Cuando la correa esté encajada en la ranura de la polea, retire con cuidado la cinta. Asegúrese de que la correa no está retorcida.

(NOTA: Si la correa no se coloca correctamente alrededor de la polea del motor, el tocadiscos no funcionará. Asegúrese de que la correa se encuentra correctamente colocada.)

4. Sitúe la estera del tocadiscos en la parte superior del plato (Fig. 2b).
5. Si lo desea, puede retirar la cubierta antipolvo abisagrada. Sujétela por ambos lados y tire hacia arriba **con delicadeza y sin ladearla** para separarla del tocadiscos (Fig. 2c). Guarde la cubierta en un lugar seguro y limpio.
6. Para volver a colocar la cubierta antipolvo, sitúe las bisagras en los dos receptáculos situados en la parte trasera de la carcasa del tocadiscos.

Ajuste del conmutador (PHONO/LINE) de preamplificador

Para aumentar la flexibilidad de uso, este tocadiscos dispone de un preamplificador fonográfico estéreo interno. El conmutador (PHONO/LINE) del selector del preamplificador está situado en la parte trasera del tocadiscos. Si el sistema estéreo que está utilizando dispone de entrada PHONO, sitúe el conmutador del selector de preamplificador en la posición "PHONO" (FONO). Si el sistema estéreo que está utilizando no dispone de una entrada PHONO, sitúe el conmutador del selector de preamplificador en la posición "LINE" (LÍNEA) y conecte los cables de salida del tocadiscos a la entrada AUX (Auxiliar) o a otra entrada de nivel superior de su sistema estéreo (se describe más adelante) (Fig. 3).

El conmutador del selector del preamplificador no afecta a la conexión inalámbrica. Puede dejar el conmutador en cualquier posición cuando conecte el tocadiscos al receptor *Bluetooth*.

Figura 2 – Montaje del tocadiscos

2a – Correa de transmisión

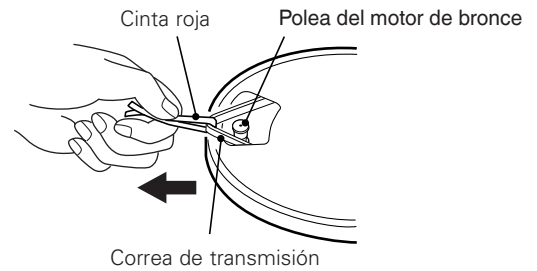

2b – Estera

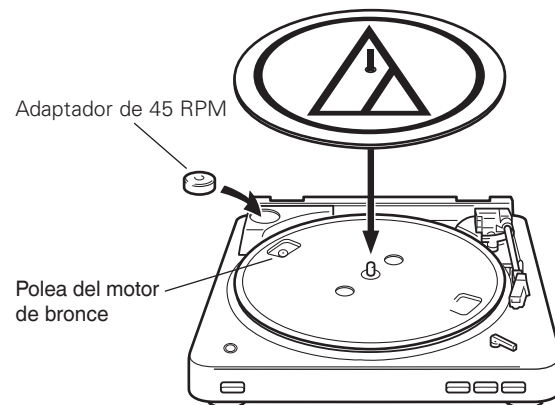

2c – Desinstalación de la cubierta antipolvo



Figura 3



Instalación inicial (continuación)

Conexión al sistema estéreo (conexión inalámbrica)

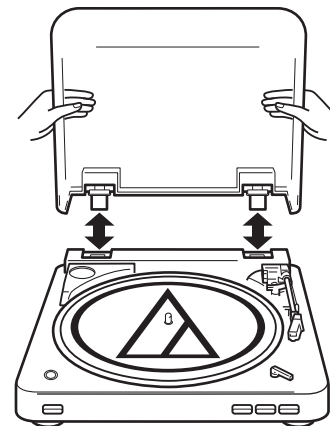
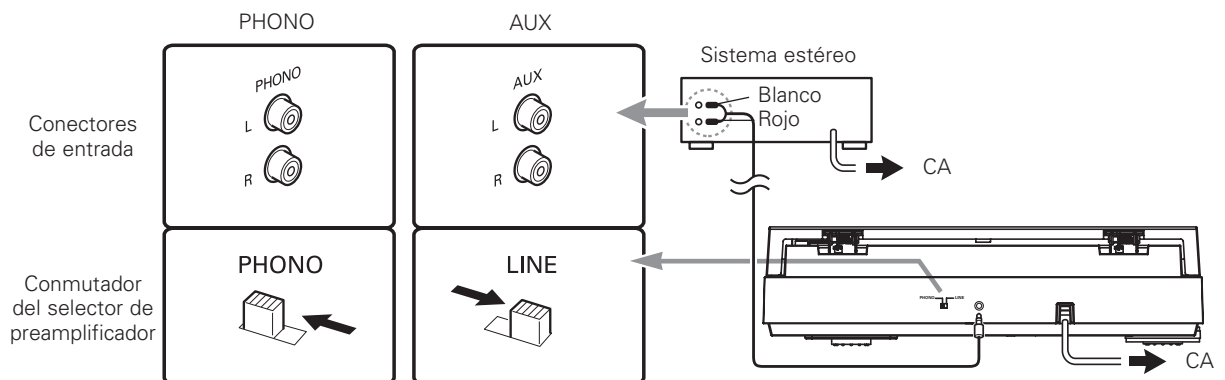
Cómo emparejar

Para conectar el tocadiscos a un dispositivo receptor de *Bluetooth*, el tocadiscos se debe emparejar con el dispositivo (registrar). Una vez que esté emparejado no tendrá que emparejarlo de nuevo con el dispositivo, salvo en los siguientes casos:

- Si el tocadiscos se borra del historial de conexión de dispositivo receptor de *Bluetooth*.
- Si el tocadiscos tuviera que ser reparado.
- Si el tocadiscos se emparejara con 9 dispositivos o más. (El tocadiscos se puede emparejar hasta con 8 dispositivos. Si después de haberlo emparejado con 8 dispositivos lo empareja con uno nuevo, la información de emparejamiento con el dispositivo que tenga la fecha de conexión más antigua se sobrescribirá con la información del nuevo dispositivo).

Cómo emparejar dispositivos

* Lea el manual del usuario para el dispositivo receptor de *Bluetooth*.
* Sitúe el dispositivo receptor de *Bluetooth* en un radio de un metro del tocadiscos para que el emparejamiento se realice correctamente.

1. Seleccione el "modo de emparejamiento" en el dispositivo de *Bluetooth*.
2. Después de enchufar el cable de alimentación del tocadiscos a una toma de CA, mantenga presionado el botón de función inalámbrica durante 4 segundos. El indicador LED del botón parpadeará en rojo y azul.
3. Cuando el emparejamiento se haya llevado a cabo correctamente, la luz del indicador se volverá azul.

Cómo escuchar música

1. Una vez que el dispositivo ya esté emparejado, mantenga presionado el botón de función inalámbrica durante 2 segundos para encender la función *Bluetooth*. Encienda el dispositivo de *Bluetooth*. El indicador mostrará una luz azul cuando la señal se transmita correctamente.
2. Reproduzca y disfrute escuchando música en el modo de funcionamiento automático (véase a continuación) o manual (consulte página 23).
3. Mantenga presionado el botón de función inalámbrica durante 2 segundos para desconectar la conexión del dispositivo de *Bluetooth*. El indicador se apagará.

Sobre el indicador LED

El indicador LED del botón de función inalámbrica mostrará los siguientes estados de funcionamiento inalámbricos al encenderse o parpadear:

Estados de funcionamiento		Tipos de indicador LED	
		● Rojo	● Azul
Emparejamiento	Buscando dispositivo	● ● ● ● ● ● ● ● ● ● ● ● ● ● ● ●	
Conexión	Esperando a ser conectado	— — — — — — — — — —	
	Conectando	—————	

Funcionamiento

Funcionamiento automático

1. Retire el protector de aguja de la unidad de la aguja (Fig. 4).
2. Ponga un disco en el tocadiscos. Si fuera necesario, utilice el adaptador de 45 RPM (Fig. 5).
3. Seleccione el tamaño del disco: 12" o 7" (Fig. 6).
4. Seleccione la velocidad: 33 1/3 RPM o 45 RPM (Fig. 7).
5. **Inicio:** pulse suavemente el botón START (INICIAR) (Fig. 8a). El tocadiscos comenzará a girar y el brazo de lectura se colocará automáticamente en el surco inicial. Cuando finalice la reproducción del disco, el brazo de lectura volverá automáticamente al soporte y el tocadiscos se detendrá.
6. **Parada:** para detener la reproducción del disco antes de que llegue al final, pulse el botón STOP (PARAR) (Fig. 8b). El brazo de lectura se elevará y volverá al soporte, y el tocadiscos se detendrá.
7. **Pausa:** para interrumpir la reproducción del disco antes de que finalice, pulse el botón de elevación (Fig. 8c). Vuelva a pulsarlo para continuar la reproducción del disco.

Conexión al sistema estéreo (conexión con cable)

1. Enchufe el miniconector del cable de salida a ANALOG OUT que se encuentra en la parte trasera.
2. Enchufe el cable de salida del conector RCA rojo a la entrada del canal derecho y el conector RCA blanco a la entrada del canal izquierdo de su equipo estéreo (Fig. 3, página 21).
3. Con el brazo de lectura en su soporte, gire lentamente diez veces el plato del tocadiscos **en el sentido de la agujas del reloj** para asegurarse de que el mecanismo automático se ha iniciado.
4. Retire el amarre de vinilo que mantiene el brazo de lectura en su soporte.
5. Enchufe el cable de alimentación a una toma de CA. **Asegúrese de que la toma de CA suministra el voltaje adecuado para el dispositivo AT-LP60-BT que está utilizando.**

Figura 4



Figura 5



Funcionamiento (continuación)

Precaución: Cuando el brazo de lectura alcanza el final del disco, se levanta y vuelve al soporte de forma automática. En esta situación, **no interfiera con el movimiento del brazo de lectura o podrán producirse daños en el mecanismo.**

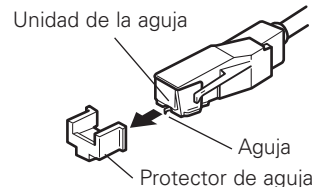
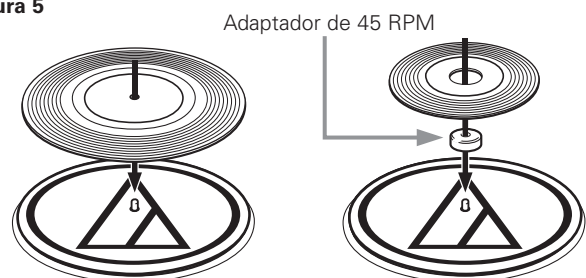
Si el brazo de lectura no vuelve automáticamente al soporte una vez finalizada la reproducción del disco, pulse el botón STOP (PARAR).

Funcionamiento manual

1. Retire el protector de aguja de la unidad de la aguja (Fig. 4).
2. Ponga un disco en el tocadiscos. Si fuera necesario, utilice el adaptador de 45 RPM (Fig. 5).
3. Seleccione el tamaño del disco: 12" o 7" (Fig. 6).
4. Seleccione la velocidad: 33 1/3 RPM o 45 RPM (Fig. 7).
5. Pulse el botón de elevación In para levantar el brazo de lectura (Fig. 8c).
6. Desplace suavemente el brazo de lectura de manera que la aguja se sitúe justo sobre el punto del disco donde desea que se inicie la reproducción.
7. Pulse el botón de elevación de nuevo para bajar el brazo de lectura y reproducir el disco.

Figura 6



Figura 7



Figura 8

8a

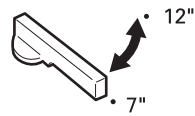

8b

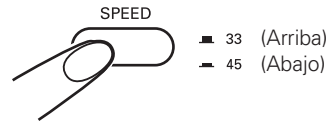
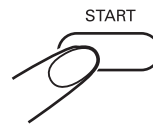
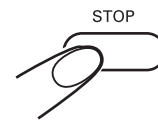

8c

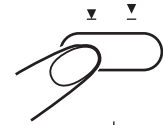

Posición del botón:	FUERA	DENTRO
Acción del brazo de lectura:	BAJADO	ELEVADO

Sustitución de la aguja

Sujete el cabezal del brazo de lectura y gire la parte frontal de la unidad de la aguja con un movimiento hacia delante y hacia abajo hasta retirarla (Fig. 9). (Cuando retire la unidad antigua, fíjese en su posición y observe cómo está instalada; eso le ayudará a instalar la nueva.)

Instale la nueva unidad de la aguja como se muestra en las Fig. 10a/10b, teniendo cuidado de no tocar la propia aguja. En primer lugar **asegúrese de que el saliente de la parte posterior de la unidad está totalmente encajado en el cuerpo del cartucho** (Fig. 10a), y que la unidad entra perfectamente (oír un "clic"), sin que quede ningún espacio entre su borde superior y la parte frontal del cabezal negro de plástico del brazo de lectura (Fig. 10b). Sustituya la aguja tras 400 horas de uso.

Para mantener el rendimiento original, utilice siempre una aguja de repuesto genuina de la marca Audio-Technica. Busque el distintivo de marca registrada de Audio-Technica (Ⓐ) en la parte frontal de la unidad de la aguja y en el embalaje.

Figura 9 – Cómo retirar la aguja



Figura 10 – Instalación de una nueva aguja

10a



10b

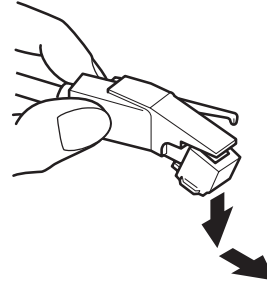
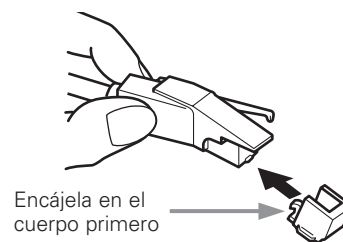
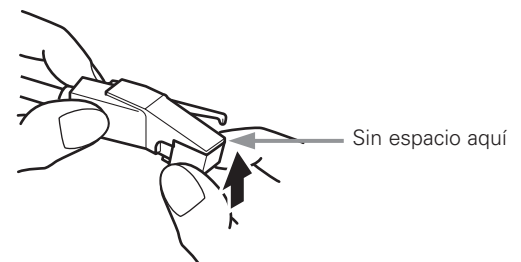

Solución de problemas

El tocadiscos no funciona

1. Asegúrese de que el cable de CA del tocadiscos está enchufado en la toma de CA, y que ésta suministra corriente.
2. Compruebe que la correa de transmisión está colocada correctamente. (Véase la Fig. 11.)

A) Retire la estera del plato del tocadiscos (Fig. 11a). Para mantenerla protegida, coloque la estera en la funda del estuche de cartón. Mire a través de uno de los orificios del plato del tocadiscos para comprobar que la correa de transmisión pasa por la polea del motor de bronce (Fig. 11b).

(NOTA: Si la correa no se coloca correctamente alrededor de la polea del motor, el tocadiscos no funcionará. Asegúrese de que la correa se encuentra correctamente colocada.)

B) Si la correa de transmisión no pasa por la polea del motor de bronce: Levante y retire el plato del tocadiscos. Sitúe un pulgar en cada uno de los orificios del plato del tocadiscos y, a continuación, presione con los dedos la superficie de la carcasa del tocadiscos y tire del plato **hacia arriba** (Fig. 11c). Tenga cuidado de no hacer presión sobre el brazo de lectura.

C) Con el plato del tocadiscos boca arriba, coloque la correa a lo largo de la pared exterior del borde del transmisor del plato del tocadiscos y asegúrese de que queda cómodamente alojada y plana por todos lados (Fig. 11d).

D) Vuelva a colocar el plato del tocadiscos en el eje central, de forma que quede bien encajado, y alinee uno de sus orificios con la posición de la polea del motor de bronce.

E) A través del orificio, agarre con cuidado la correa del tocadiscos con un dedo o con la cinta roja original (**nunca** utilice un objeto afilado) y pase la correa por la polea del motor de bronce (Fig. 11e). Compruebe que la correa no queda retorcida entre la polea y el borde del transmisor del plato.

F) Vuelva a colocar la estera sobre el plato.

G) Manteniendo el brazo de lectura en su soporte, gire lentamente el plato con la mano en el sentido de las agujas del reloj al menos diez veces para iniciar el ciclo automático del mecanismo.

El tocadiscos funciona, pero no suena

1. No ha retirado el protector de aguja.
2. El botón de elevación del brazo de lectura está pulsado.
3. Los controles del amplificador están definidos de forma incorrecta: la entrada seleccionada no es correcta, el monitor de cinta está activado, los altavoces desactivados, etc.
4. Compruebe que la aguja del cartucho fonográfico está bien colocada. Consulte las instrucciones para la sustitución de la aguja en la página 23.
5. Si se conecta a un dispositivo *Bluetooth*, asegúrese de que la conexión inalámbrica se ha realizado correctamente. (Consulte la página 22).

El tocadiscos funciona, pero no suena, o lo hace a un volumen bajo

1. Si el tocadiscos está conectado a una entrada AUX (nivel superior), es posible que el conmutador del selector de preamplificador esté en la posición "PHONO" (FONO) (nivel de entrada fonográfica). Coloque el interruptor en la posición "LINE".
2. Puede que la ganancia de entrada del altavoz amplificado o dispositivo similar sea demasiado baja.
3. Es posible que la unidad de la aguja no esté bien encajada en el cuerpo del cartucho. (Véase la Fig. 10 en la página 23)

El sonido está muy distorsionado

1. El tocadiscos está conectado a la entrada PHONO de un amplificador: si el conmutador del preamplificador está en la posición "LINE" (LÍNEA) (salida de alto nivel AUX), la entrada fonográfica estará sobrecargada.

El tocadiscos se mueve ligeramente arriba y abajo

1. Normalmente se trata de un funcionamiento normal y no de un problema. Si por esta causa el tocadiscos no pudiese reproducir el disco correctamente, póngase en contacto con su distribuidor o con nuestro Departamento de Servicio. **Compruebe que la superficie sobre la que reposa el tocadiscos no recoge las vibraciones del suelo o las paredes, o incluso del sonido directo de los altavoces.**

Figura 11 – Comprobación de la correa de transmisión

11a

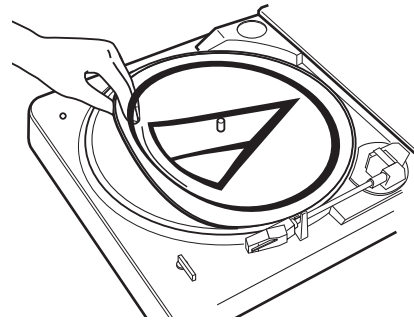

11b

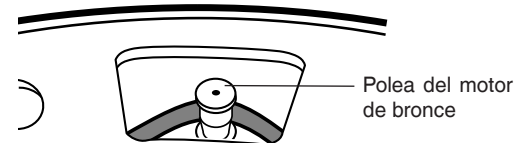

11c

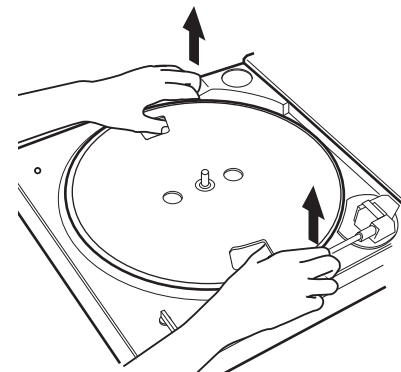

11d

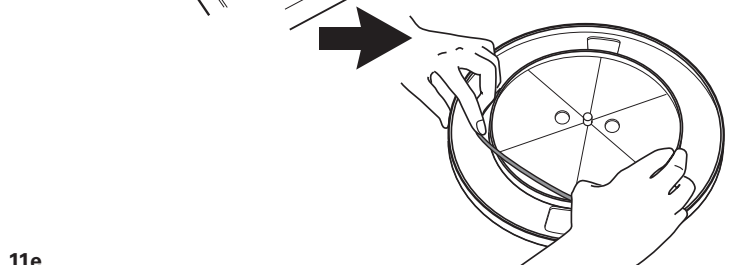
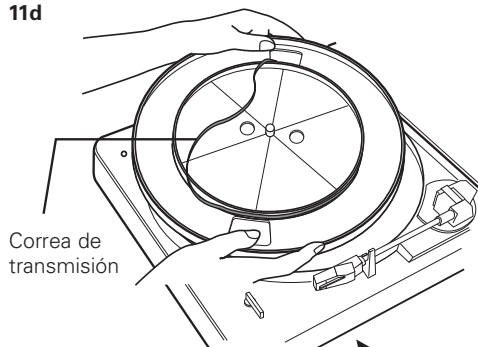

11e

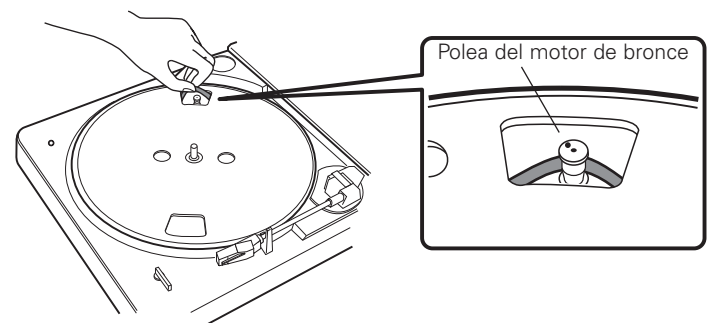

Especificaciones

Consejos para un mejor rendimiento

- Cuando abra o cierre la cubierta del tocadiscos, hágalo con suavidad; desplácela por el centro o de forma homogénea por ambos lados.
- No toque la punta de la aguja con los dedos; evite golpear la aguja contra la estera o contra el borde del disco.
- Limpie la punta de la aguja con frecuencia. Utilice un cepillo suave y realice solamente **movimientos de atrás hacia delante**.
- Si utiliza un líquido de limpieza de agujas, hágalo **en cantidades mínimas**.
- Limpie la cubierta antipolvo y la carcasa del tocadiscos con cuidado y utilice un paño suave. Utilice sólo pequeñas cantidades de solución detergente suave para limpiar el tocadiscos y la cubierta antipolvo.
- No aplique nunca productos químicos ni disolventes fuertes a ninguno de los componentes del sistema tocadiscos.
- Antes de desplazar el tocadiscos, desenchúfelo siempre de la toma de CA y fije el brazo de lectura al soporte con el amarre de vinilo.

Especificaciones

Sistema de comunicación	Bluetooth Versión 3,0
Salida	Especificación Bluetooth Power Class 2
Alcance de comunicación máximo	Línea de visibilidad: aproximadamente 10 m
Perfil de Bluetooth compatible	A2DP
Códec compatible	SBC
Tipo	Tocadiscos de transmisión por correa, completamente automático
Plato	Aluminio
Motor	Servocontrolado de CC
Velocidades	33 1/3 RPM, 45 RPM
Loro y trémolo	Menos del 0,25 % (WTD) @ 3 kHz (JIS)
Relación señal/ruido	>50 dB (DIN-B)
Cartucho	Cartucho estéreo Integral Dual Moving Magnet™ con agujas de diamante
Nivel de salida	
Preamplificador "PHONO" (FONO)	2,5 mV nominal a 1 kHz, 5 cm/seg
Preamplificador "LINE" (LÍNEA)	150 mV nominal a 1 kHz, 5 cm/seg
Ganancia del preamplificador phono	36 dB nominal, RIAA ecualizado
Alimentación	120 V AC, 60 Hz, 3 W (Estados Unidos y Canadá)
Dimensiones	360,0 mm (14,17") ancho x 97,5 mm (3,84") alto x 356,0 mm (14,2") profundidad
Peso neto	2,98 kg (6,6 lbs.)
Accesorios	Miniconector (macho) de 3,5 mm (1/8") a RCA dual estéreo (macho), adaptador de 45 RPM, cubierta antipolvo abisagrada desmontable
Aguja de repuesto	ATN3600L

- La marca y los logotipos de Bluetooth son propiedad de Bluetooth SIG, Inc. El uso de tales marcas por parte de Audio-Technica Corporation es bajo licencia. Todas las demás marcas registradas son propiedad de sus respectivos propietarios.
- Con el fin de la mejora del producto, el producto esta sujeto a modificaciones sin previo aviso.

Visit our Web Site: www.audio-technica.com

One-Year Limited Warranty

Audio-Technica brand products purchased in the U.S.A. are warranted for one year from date of purchase by Audio-Technica U.S., Inc. (A.T.U.S.) to be free of defects in materials and workmanship. In event of such defect, product will be repaired promptly without charge or, at our option, replaced with a new product of equal or superior value if delivered to A.T.U.S. or an Authorized Service Center, prepaid, together with the sales slip or other proof of purchase date. **Prior approval from A.T.U.S. is required for return.** This warranty excludes defects due to normal wear, abuse, shipping damage, or failure to use product in accordance with instructions. This warranty is void in the event of unauthorized repair or modification, or removal or defacing of the product labeling.

For return approval and shipping information, contact the Service Dept., Audio-Technica U.S., Inc., 1221 Commerce Drive, Stow, Ohio 44224.

Except to the extent precluded by applicable state law, **A.T.U.S. will have no liability for any consequential, incidental, or special damages; any warranty of merchantability or fitness for particular purpose expires when this warranty expires.**

This warranty gives you specific legal rights, and you may have other rights which vary from state to state.

Outside the U.S.A., please contact your local dealer for warranty details.

Visitez notre site web : www.audio-technica.com

Garantie limitée de 1 an

Les produits de la marque Audio-Technica achetés aux États-Unis sont garantis pendant un an à compter de la date d'achat contre tout défaut de matériau et de fabrication par Audio-Technica U.S., Inc. (A.T.U.S.). Dans l'éventualité d'un tel défaut, le produit sera soit réparé gratuitement et dans les plus brefs délais, soit remplacé à notre convenance par un nouveau produit d'une valeur égale ou supérieure. Le produit doit être retourné en port payé à A.T.U.S. ou à un centre agréé de service après-vente avec un ticket de caisse ou autre preuve de la date d'achat. **Le renvoi ne peut avoir lieu sans l'accord préalable de A.T.U.S.** Cette garantie exclut les défauts liés à une usure normale, à un usage abusif, à tout incident survenu lors du transport ou à une utilisation non conforme au mode d'emploi. Cette garantie n'est pas valable en cas de réparation ou de modification effectuée par un personnel non agréé ou dans le cas où la marque du produit aurait été enlevée ou abîmée.

Pour obtenir notre accord pour le retour et pour tout renseignement concernant le transport, veuillez prendre contact avec le département de service après-vente, Audio-Technica U.S., Inc., 1221 Commerce Drive, Stow, Ohio 44224.

A.T.U.S. ne sera pas tenu responsable des dommages indirects, accessoires ou spéciaux à moins que la loi applicable de l'État n'en dispose autrement ; **lorsque cette garantie expire, toute garantie de valeur marchande ou d'aptitude à un usage particulier expire.**

Cette garantie vous confère des droits spécifiques ; il se peut par ailleurs que vous ayez d'autres droits qui varient d'un État à l'autre.

En dehors des États-Unis, veuillez prendre contact avec votre revendeur local pour plus de détails concernant la garantie.

Visite nuestro sitio Web: www.audio-technica.com

Garantía limitada de un año

Audio-Technica U.S., Inc. (A.T.U.S.) ofrece una garantía de un año desde la fecha de compra en lo que se refiere a materiales y fabricación para todos los productos de la marca Audio-Technica adquiridos en Estados Unidos. En caso de que tenga algún defecto, el producto será reparado inmediatamente sin cargo alguno o, según nuestro criterio, reemplazado por uno nuevo de valor igual o superior, si se envía a A.T.U.S. o a un Centro de Servicio autorizado, franqueado y junto con el recibo de compra u otro comprobante de la fecha de compra. **Toda devolución requiere la autorización previa de A.T.U.S.** Esta garantía excluye defectos debidos al uso diario, al uso inapropiado, al transporte o a otros problemas que se produzcan por no utilizar el producto según las instrucciones. Esta garantía no será válida en caso de reparaciones o modificaciones no autorizadas o si se ha retirado la identificación del producto.

Para aprobación de devoluciones e información de envío, póngase en contacto con el Departamento de Servicio de Audio-Technica U.S., Inc., 1221 Commerce Drive, Stow, Ohio 44224 (EE. UU.).

En la medida en que lo permita la ley aplicable del estado, **A.T.U.S. renuncia a toda responsabilidad por los daños especiales, incidentales, consecuentes o indirectos comoquiera que se produzcan; toda garantía de comerciabilidad e idoneidad para un fin determinado caduca al hacerlo esta garantía.**

Esta garantía le otorga a usted derechos legales específicos y puede tener otros derechos que varían de un estado a otro.

Fuera de Estados Unidos, póngase en contacto con su distribuidor local para conocer los detalles de la garantía.



Audio-Technica Corporation
©2016 Audio-Technica Corp.